

KARLE & RUBNER

Terrasse 2025



INHALT

Abbildungen im Katalog können noch dem Vorgängermodell entsprechen, da wir uns Änderungen im Sinne von Produktverbesserungen jederzeit vorbehalten. Titelseite: TERRACON® WPC 136 Pro grau

Serviceleistungen mit System

Bei der Entwicklung unserer Systemprodukte richten wir unser Augenmerk stets auf die Bedürfnisse unserer Kunden, insbesondere auf die der Verarbeiter und Verkäufer. Unsere hochprofessionellen und gleichzeitig einfach zu verarbeitenden Produkte unterstützen sie dabei, ihre Projekte schnell und erfolgreich umzusetzen.

Die Stärke der Sortimente liegt in unserem Systemgedanken begründet. Innovative Produkte, präzise Projektplanung, individuelle Baustellenbetreuung: alles greift ineinander und ist perfekt aufeinander abgestimmt.

Ergänzt um weitere wichtige Bausteine wie Online-Planer, zielgruppenorientierte Kundens Schulungen, Marketing-Pakete sowie optimierte Logistikabläufe bieten wir ein Rundum-Sorglos-Paket, das Arbeit abnimmt – für mehr Zeit, sich auf das Wesentliche zu konzentrieren.





NEUHEITEN 2025

Wir freuen uns, Ihnen auch in diesem Katalog wieder eine große Anzahl neuer Artikel präsentieren zu können. Dazu gehören, wie auch in den letzten Jahren, wichtige Innovationen im Zubehörbereich wie z. B. das Terrassenlager MICRO, die FLAT-Isostep-Unterkonstruktion, die neue Terrassenlager-Reihe BREVIO sowie im Bereich der Isopads eine weitere Ausführung in der Stärke 11 mm.

Bei den Terrassenbelägen haben wir in beiden Sortimenten unsere Auswahl um eine weitere geschmackvolle Ausführung ergänzt: Das Terracon-WPC 136 im Bereich der Terrassendielen und Workwood als neue Designlinie bei den keramischen Terrassenplatten.



Terrassenlager BREVIO

Die preiswerte Einstiegslinie BREVIO kommt in vier verschiedenen Verstellhöhen und deckt einen Höhenausgleich von 27 bis 250 mm ab. Die Einzelteile der Terrassenlager sind außerdem auszugsicher miteinander verbunden.



Terrassenlager MICRO

Das Terrassenlager MICRO ist speziell für den Einsatz mit der FLAT-Isostep-Schiene konzipiert und ermöglicht kleinste Aufbauhöhen bei einem Verstellbereich von 12 - 24 mm inkl. 8% Gefälleausgleich.



FLAT-Isostep

Die FLAT-Isostep-Unterkonstruktion ist für den Einsatz niedrigster Aufbauhöhen in Kombination mit dem Terrassenlager MICRO oder dem Isopad 11 mm geeignet.



Revisionskasten

Der Revisionskasten, inkl. Abdeckblech, ist auf unser Alu-UK System abgestimmt und lässt sich mithilfe des Windlastträgers stabil und problemlos in die Terrasse integrieren.



Isopad 11 mm

Das Isopad in der neuen Stärke von 11 mm ist passgenau für den Einsatz mit CLIP-Schienen sowie in Kombination mit FLAT-Isostep, für nur 23 mm Aufbauhöhe.

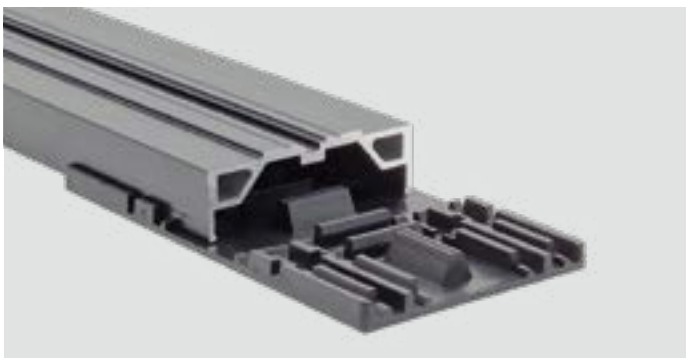

Verbinder FLAT / SMART

Der Verbinder für FLAT- und SMART-Isostep sorgt für eine einfache Längsverbindung und Queraussteifung.



VARIO Systemtreppe

Die vorkonfektionierte Treppenkonstruktion aus dem VARIO-System ermöglichen einen schnelleren und modularen Aufbau.



TERRACON® WPC 136 zeder

Terrassendielen WPC 136 ONE/PRO

Die optisch abwechslungsreiche WPC-Dielen-Reihe in 136 mm Breite besteht durch ihre vielfältigen Holzmaserungen von dezent bis markant für ein einzigartiges Verlegebild. Die coextrudierten Terrassendielen erfüllen dabei höchste Anforderungen in Bezug auf Widerstandsfähigkeit und Farbbeständigkeit.



Keramikplatte Workwood Paglia beige

Keramische Platten Workwood

In dem Plattendesign Workwood werden moderne Holzdekor-Optik und abwechslungsreiche Holzmaserungen im Plattenformat 40 x 120 cm vereint. Das Design ist in den Farben paglia beige, fumo anthrazit und vapore grau erhältlich.

UNSERE DIENSTLEISTUNGEN

Neben den technischen und lösungsorientierten Anforderungen an Produkte sind mittlerweile viele weitere Aspekte für den Erfolg und die reibungslose Realisierung von Projekten entscheidend. Genau deshalb legen wir großen Wert auf eine umfassende Betreuung von Fachhändlern, Architekten, Verarbeitern und weiteren Projektbeteiligten, die wir unter unserem Dienstleistungsgedanken zusammenfassen. Erfahren Sie auf den folgenden Seiten mehr über die einzelnen Serviceleistungen und deren Umsetzung, die sowohl im Projektgeschäft wie auch im Verkauf ganzheitlich unterstützen.

Weitere wichtige Bausteine:

- CAD-Programme für Projekte
- Zielgruppenorientierte Schulungen
- Baustellenbetreuung vor Ort
- Planungshilfen für Architekten
- Online-Planer für den täglichen Gebrauch
- U.v.m. für die optimale Beratung am Point of Sale



CAD-Projektplanung

Durch exakte Planung im Vorfeld können die immer komplexer werdenden Projekte in kürzester Zeit realisiert werden. Unser CAD-Planungsangebot hilft nicht nur bei der Realisierung technisch anspruchsvoller Terrassenkonstruktionen, sondern erfüllt auch die Anforderungsprofile von Bauunternehmen und Architekten.

So planen wir Ihre Terrasse:

- Skizze/Checkliste
 - Verlegebild
 - Mengenermittlung
 - Detaillösungen
 - Montageschritte
-
- = Projektentwurf

Mit zunehmender Komplexität, z.B. bei der Planung von Treppenstufen, Tür- und Fensterlaibungen oder speziellen Terrassenkonstruktionen, kann eine dreidimensionale Ansicht mit zusätzlichen Funktionen sinnvoll sein. Dazu kann die Planung auf Wunsch in einer für Sie nutzbaren Online-Anwendung angefordert werden.

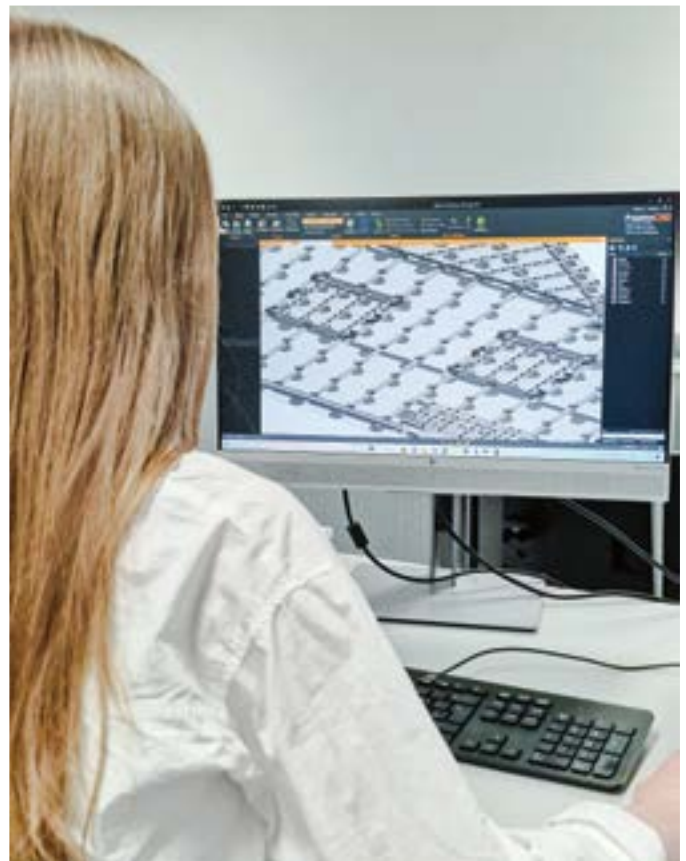

KLICKEN UND
MÖGLICHKEITEN ENTDECKEN

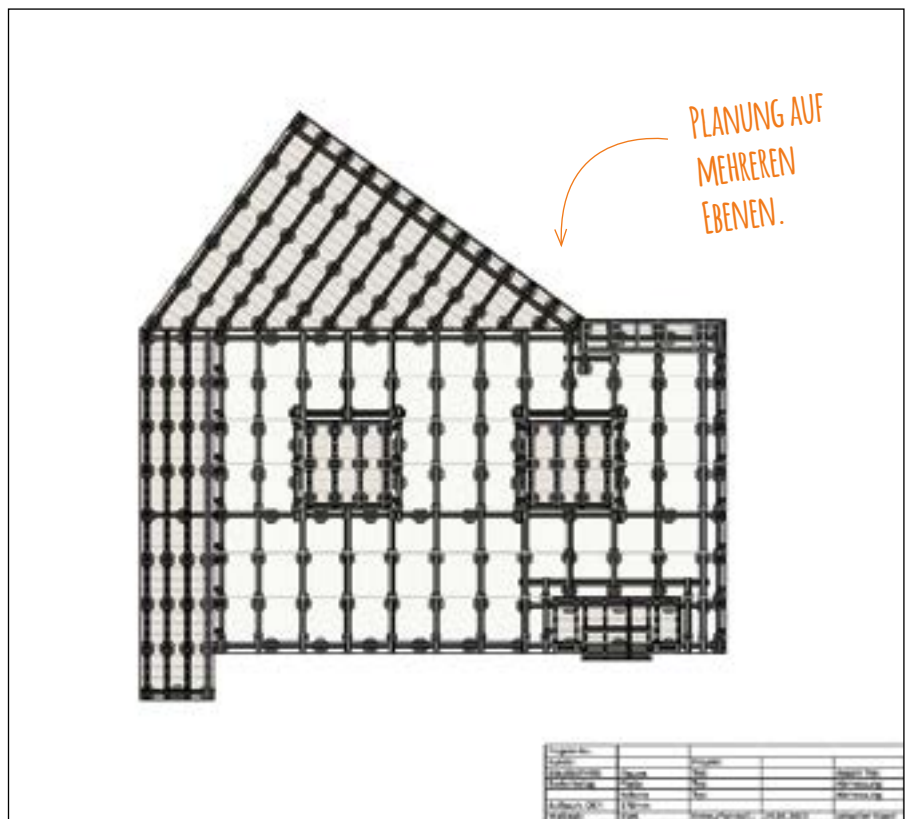
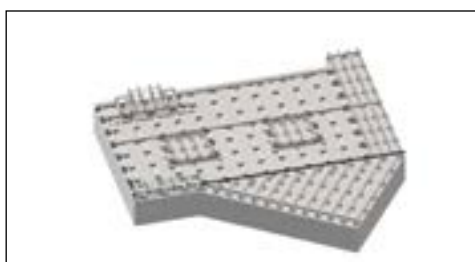

Optimale Darstellung durch 3D-Visualisierung

Schulungen

Kompetente Beratung und reibungslose Montage sind das Handwerkszeug von Fachhändlern und Verarbeitern. Unsere Schulungen helfen dabei, die Vorteile der Karle & Rubner Systeme kennen zu lernen. Bei der Vermittlung der Schulungsinhalte ist es uns besonders wichtig, dass für jeden Teilnehmer das passende Schulungsmodell zur Verfügung steht. Deshalb bieten wir unsere Schulungen vor Ort beim Fachhändler, in unserem eigenen Schulungszentrum oder online per Webinar an.

Unsere Schulungsinhalte sind:

- Systemeinführung
- Praxisbezug
- Alles rund um die Planung
- Wissenswertes zum Terrassenbau

Mehr zu dem Thema unter
karle-rubner.de/schulungen

AKTUELLE
SCHULUNGEN



Eigenes Schulungszentrum in Eschenburg



Schulungen beim Kunden vor Ort



Webinare

Baustellenbetreuung

Im Anschluss an die CAD-Projektplanung bieten wir eine kompakte Baustelleneinweisung vor Ort an. Ohne großen Zeitaufwand wird den Verarbeitern das System mit allen technischen Details erklärt. So ist weder für den Fachhändler noch für den Verarbeiter ein großes Vorwissen über unser System notwendig, um gemeinsam komplexe Projekte zu realisieren.

Bausteine unserer Projektunterstützung:

- Projektbesprechung online / vor Ort
- Systemeinführung
- Montageeinweisung
- Kontinuierlicher Support per WhatsApp, E-Mail, Telefon

Unser Support dient Fachhändlern und Verarbeitern als Hilfestellung für eine erfolgreiche Projektdurchführung und einen reibungslosen Projektabschluss.

MEHR DETAILS ZUR
BAUSTELLENBETREUUNG



Online-Planer

Kann man eine Terrasse, einen Sichtschutz oder eine Terrassenüberdachung ohne große Vorkenntnisse in wenigen Minuten mit ein paar Klicks planen? Ja, das ist möglich! Mit Hilfe unserer Planungstools werden Sie Schritt für Schritt durch Ihr Projekt geführt und erhalten am Ende der Planung z.B. eine Angebotsvorlage, eine Stückliste, eine technische Zeichnung, Verlegepläne sowie eine Zuschnittliste. Grundlage für die Weiterentwicklung unserer Planungstools ist das Feedback unserer Kunden. Wir sind bestrebt, die Tools stets den aktuellen Anforderungen anzupassen und hören daher genau hin, welche Ideen oder Verbesserungswünsche die Anwender an uns herantragen. Die ständige praxisorientierte Weiterentwicklung ist der Hauptgrund für die hohe Akzeptanz dieser Vertriebs- und Planungsunterstützung.

Für unsere Produktbereiche bieten wir Planer an:

- Terrassenbau mit Dielen
- Terrassenbau mit Platten
- Sichtschutz
- Überdachung

Unsere Online-Planer stehen allen Interessierten zur Verfügung. Hier können Projekte aller Sortimente in gängigen Einbausituationen unkompliziert geplant werden und sind optimal für die Planung mit dem Kunden am „Point of Sale“ einsetzbar. Dies trägt zu einer insgesamt schnelleren Planung und Abwicklung bei, so dass auch bei hoher Nachfrage noch Zeit für das Wesentliche bleibt.

Steigen Sie direkt ein unter karle-rubner.de/online-planer

KLICKEN
UND LOSPLANEN



Sichtschutzplaner



Terrassenplaner für Dielen und Platten



Überdachungsplaner

Online-Angebote

Sie wollen tiefer in die Welt unserer Produkte und Dienstleistungen eintauchen? Sie möchten sehen, worüber wir sprechen? Oder brauchen Sie mehr Informationen zu bestimmten Themen? Dann nutzen Sie unser umfangreiches Online-Angebot: Hier erfahren Sie alles über unser Leistungsportfolio und erhalten Einblicke hinter die Kulissen. Von direkten Eindrücken auf der Baustelle über die Vorstellung unseres Teams, regelmäßigen thematischen Beiträgen, praktischen Montagevideos oder benutzerfreundlichen Online-Planern bis hin zu inspirierenden Bildern, die einfach Lust auf mehr machen. Natürlich immer und überall abrufbar. Auf unserer Homepage finden Sie nicht nur aktuelle Themen rund um unser Sortiment, sondern auch eine besonders benutzerfreundliche Führung durch die Karle & Rubner Welt. Wir bieten Ihnen eine schnelle Orientierung, die Sie mit wenigen Klicks zum gewünschten Ziel führt. Ansprechendes Bildmaterial, detaillierte Produktbeschreibungen sowie technische Datenblätter, Kataloge, Montageanleitungen, Informationen zu bauspezifischen Lösungen, eine Zusammenstellung von allgemeinem Fachwissen und Details zu unseren Schulungsangeboten sind hier in übersichtlichen Rubriken zum einfachen Suchen und Finden hinterlegt.

Interesse geweckt? Besuchen Sie uns unter [karle-rubner.de](https://www.karle-rubner.de)

HIER GEHT'S ZUR
HOMEPAGE



Social Media Profile

Auf unseren Profilen dreht sich alles um neue Inspirationen rund um die Terrasse. Gerne zeigen wir auf den Plattformen aktuelle Referenzobjekte und geben auch praktische Einblicke in die Projektbetreuung und in unsere Produktions- und Arbeitsabläufe.

Ob auf der Baustelle, bei Schulungen oder im Gespräch mit dem Verarbeiter: immer und überall abrufbar! Darüber hinaus finden Sie auf unserem YouTube-Kanal aktuelle Schritt-für-Schritt-Montageanleitungen, Informationen zu unseren Produkten und vieles mehr.



HIER GEHT'S ZU UNSEREN
SOCIAL MEDIA PROFILEN



PRODUKT- ENTWICKLUNG „MADE IN GERMANY“

Durch die enge Zusammenarbeit mit allen Projektbeteiligten wie Fachhändlern, Verarbeitern und Architekten erhalten wir wichtige Rückmeldungen und neue Impulse direkt von der Baustelle, so dass unsere Arbeitsgruppe Produktentwicklung stets mit frischen Ideen versorgt wird.

Die Umsetzung dieser Produktideen in Zusammenarbeit mit regionalen Produzenten ermöglicht es uns, richtungsweisende Sortimente anzubieten, die den Terrassenbau voranbringen. Diese Komponenten machen das TERRACON® Terrassenzubehör zu einem professionellen und unverzichtbaren Bestandteil bei der Verlegung von Terrassenbelägen.

Die aufeinander abgestimmten Produkte bieten Lösungen für die unterschiedlichsten Montagesituationen und helfen, die Terrassenmontage so (zeit-)effizient und komfortabel wie möglich zu gestalten. Das ist für uns Qualität Made in Germany.



Planung und Konstruktion



Test mit 3D-Modell an vorhandenen Produkten



Phasen der
Produkt-
entwicklung



Erste Anwendung in der Praxis



Qualitätskontrolle der Muster

Regelkonformer Aufbau von Unterkonstruktionen

Der Bau von Terrassen erfordert Fachkenntnisse und unterliegt allgemein anerkannten Regeln, wie z.B. der Broschüre „Terrassen- und Balkonbeläge“ des GD-Holz.

Für eine erfolgreiche Planung und Ausführung ist es wichtig, sich über die örtlichen Bauvorschriften zu informieren und die Verlegehinweise der Dielen und Befestigungsmaterialien zu beachten. Beim Begehen einer Terrasse und bei starker Beanspruchung der Dielen treten Kräfte auf, die die gesamte Unterkonstruktion verschieben können. Aus diesem Grund ist eine dauerhaft stabile Befestigung unerlässlich. Die folgenden Abbildungen zeigen Möglichkeiten, wie eine Terrasse verwindungssteif verlegt werden kann:



Konstruktion mit Verschraubung auf dem Boden
(z. B. Beton, Asphalt oder Terrassenplatten)

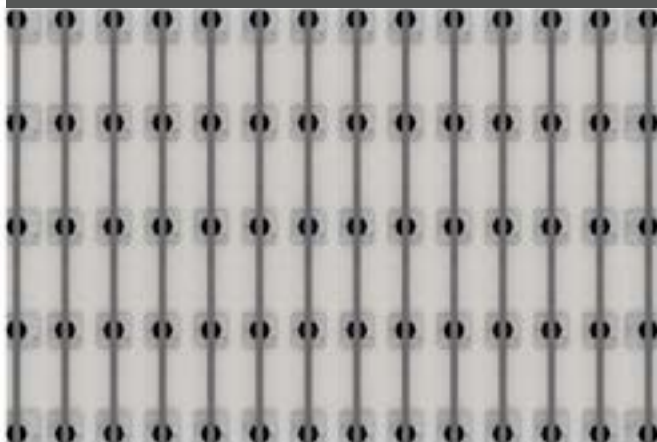

Konstruktion mit doppelter Unterkonstruktion
am Anfang und Ende

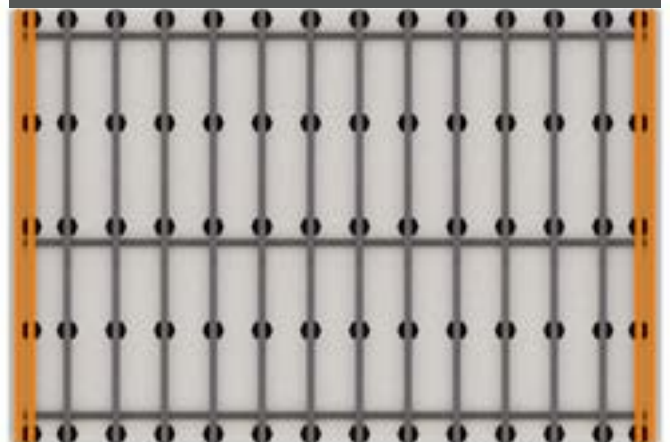

Konstruktion mit Konterlattung

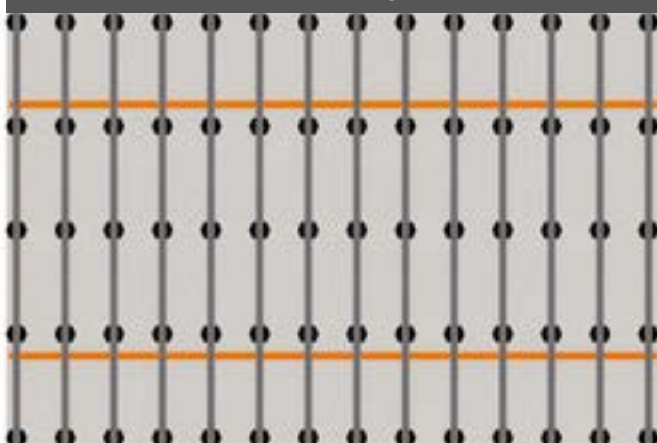

Konstruktion mit Queraussteifung

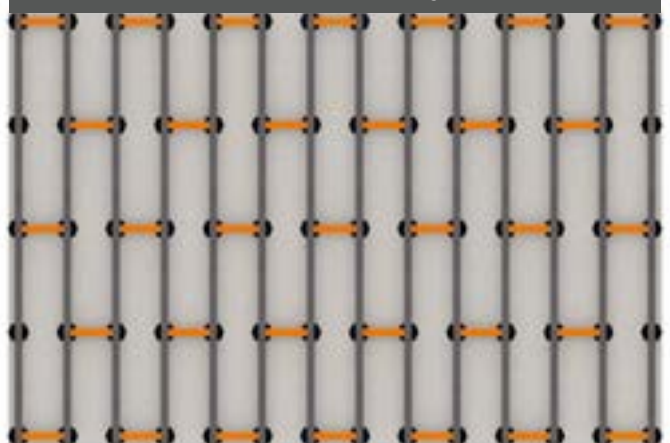

Fachgerechter Schutz vor Windsog auf Dachterrassen

Wird die Windsoglast bei der Planung einer Terrasse nicht berücksichtigt, kann eine zu leichte Dachterrasse bei starkem Wind unter Umständen „abheben“. Die auftretenden Kräfte werden in Windlastzonen eingeteilt und unterscheiden sich je nach Region und Gebäudehöhe. In Deutschland werden sie in die Klassen 1 bis 4 eingeteilt, wobei die höchste Klasse 4 in Meeresnähe vorkommt. Neben den Windlastzonen muss die Gebäudehöhe bei der Berechnung berücksichtigt werden. Hier gilt: Je höher das Gebäude, desto höher die Windsoglast. Die objektbezogenen Werte werden vom Architekten ermittelt.

Beispiel: Das Gesamtgewicht einer geplanten Terrasse, bestehend aus Dielen und Unterkonstruktion, beträgt $0,8 \text{ kN/m}^2$. Unter Berücksichtigung der Windsoglast müsste der Wert jedoch $1,2 \text{ kN/m}^2$ betragen. Um diesen Wert zu erreichen, könnte z.B. die Unterkonstruktion mit dem Boden des Gebäudes verschraubt werden. Dies ist jedoch oft nicht möglich, da eine darunterliegende Abdichtung beschädigt würde und Wasser eindringen könnte.

Aus diesem Grund wurde mit dem Windlastträger ein Systembauteil entwickelt, das durch einfaches Einklicken unter der Systemschiene befestigt wird und so als Gewichtsaufnahme dient. So kann z.B. durch das Auflegen von Betonplatten mit unterschiedlichen Höhen oder Gewichten auf die Windlastträger der vorgegebene Wert erreicht werden.



Beschwerung des Systems z. B. durch Beton- oder Stahl-Platten $30 \times 30 \text{ cm}$ auf das geforderte Flächengewicht.



Windlastzonen für Terrassen auf Gebäuden

- Windlastzonen sind regional festgelegt und werden objektbezogen ermittelt
- Windlastzonen werden von 1 - 4 klassifiziert
- neben den Zonen muss auch die Gebäudehöhe berücksichtigt werden
- geeignete Maßnahmen sind vom Planer mit dem Ausführenden zu ermitteln

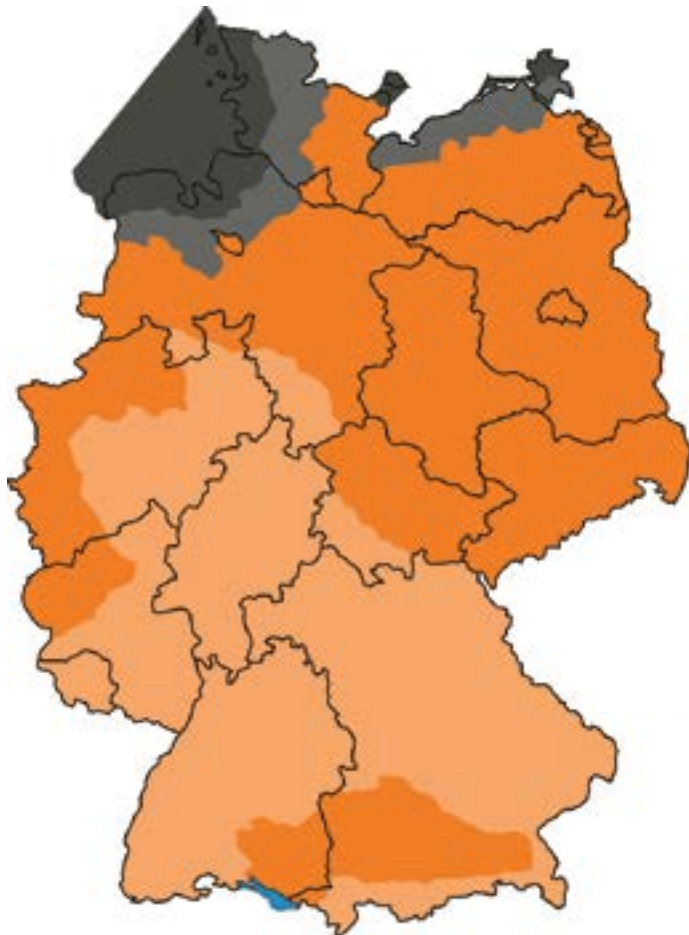

Vereinfachte Geschwindigkeitsdrücke für Gebäude $h \leq 25$ m nach DIN EN 1991-1-4/NA

Windzone und Mischprofil	Geschwindigkeitsdruck $q(z_e)$ in kN/m^2 bei einer Höhe h in der den Grenzen von		
	$h \leq 10$	$10 \text{ m} < h \leq 18 \text{ m}$	$18 \text{ m} < h \leq 25 \text{ m}$
1 Binnenland	0,50	0,65	0,75
2 Binnenland Küste und Inseln der Ostsee	0,65	0,80	0,90
	0,85	1,00	1,10
3 Binnenland Küste und Inseln der Ostsee	0,80	0,95	1,10
	1,05	1,20	1,30
4 Binnenland Küste und Inseln der Ostsee	0,95	1,15	1,30
	1,25	1,40	1,55

Auszug aus Flachdachrichtlinie

- Windzone 4
- Windzone 3
- Windzone 2
- Windzone 1

Beispiel für Windsoglasten:

Kebony 142x22 mm $15,0 \text{ kg / m}^2$
 Unterkonstruktion Kebony $4,3 \text{ kg / m}^2$
 Terrassenlager 0,3 kg / Stück $1,2 \text{ kg / m}^2$

Gesamtgewicht: $20,5 \text{ kg / m}^2$



Drainageprofile für Anschlüsse an Tür- / Fensterelementen

Das Thema Entwässerung von Terrassen im Bereich von Tür- und Fensterlaibungen hat in den letzten Jahren zunehmend an Bedeutung gewonnen. Dabei geht es darum, das durch Regen, Spritzwasser oder Schnee auf der Terrasse anfallende Wasser möglichst schnell abzuleiten. Besonders im Bereich von Hausanschlüssen und Tür- laibungen sollte Staunässe unbedingt vermieden werden. Das Eindringen von Wasser kann z. B. durch Türdichtungen verhindert werden.

Die Vorgaben, wann und wie ein Entwässerungsrost eingesetzt werden muss und welche Anschlusshöhen am Haus zu berücksichtigen sind, regeln die Flachdachrichtlinie und die DIN 18531. Diese dienen als Nachschlagewerke und führen die unterschiedlichen Anforderungen auf, die in den folgenden Schritten unterschieden werden. Als Bemessungsgrundlage wird die Anschlusshöhe der Terrasse am Bauwerk bzw. an der Laibung angenommen:

- ≥ 150 mm ohne Entwässerungsrost = regelgerechter Anschluss
- zwischen 150 und 50 mm mit Entwässerungsrost = regelkonformer Anschluss
- kleiner 50 mm ist eine „abdichtungstechnische Sonderkonstruktion“, die in Abstimmung mit allen Beteiligten geregelt werden kann.
- kleiner 20 mm bis 0 mm gilt nach DIN 18040 als barrierefrei und ist ebenfalls eine „abdichtungstechnische Sonderkonstruktion“.

Unser Entwässerungsprofil entspricht dem in der Flachdachrichtlinie geforderten Entwässerungsrost mit einer Breite von mindestens 150 mm.

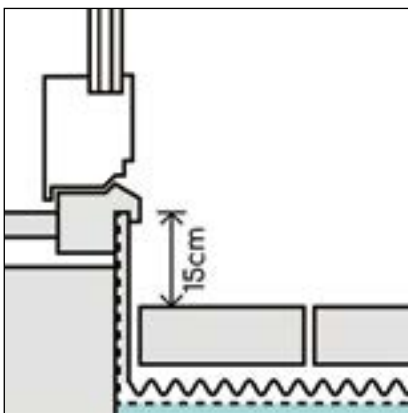

Gebrauchsklassen von Holzdielen

Trotz zahlreicher wartungsfreier Alternativen wie z. B. WPC oder BPC sind Terrassendielen aus Massivholz nach wie vor sehr beliebt. Gerade Haptik und Maserungen der Holzdielen sind häufig ausschlaggebend für die Kaufentscheidung.

Auf der Suche nach der richtigen Terrassendiele ist neben der Struktur und Farbe auch die Langlebigkeit der Holzart wichtig. Daher wird oft auf tropische Harthölzer zurückgegriffen. Doch auch die Herkunft und somit die Nachhaltigkeit einer Diele ist aktuell wichtiger denn je, weshalb die Bedeutung von heimischen Hölzern wie Lärche, Douglasie oder auch Thermo-Holz in Kiefer und Esche immer mehr zunimmt. Um mit der Wahl einer nachhaltigeren Diele eine hohe Langlebigkeit zu erzielen, spielt neben der Auswahl der Holzart auch der konstruktive Holzschutz eine entscheidende Rolle. Deshalb sollte bei der Konstruktion darauf geachtet werden, die Dielen vor Staunässe zu schützen. Diese wird durch Abstandhalter zwischen Diele und Unterkonstruktion vermieden. Der somit erreichte konstruktive Holzschutz nach DIN 68800 führt erfahrungsgemäß zu einer 20 - 30 % längeren Gebrauchsdauer.

Beispiel GK3: Einstufung von Terrassendielen z. B. aus Kiefer, Lärche, Douglasie

Verlegung der Dielen ohne Abstandshalter bedeutet eine Einstufung in die niedrigere Gebrauchsklasse 3.2. Durch den Einsatz von Abstandshaltern (Terraflex/Terrafix/Clipper) werden die gleichen Dielen in die höhere GK 3.1 hochgestuft und sind dadurch mit der Langlebigkeit von vielen tropischen Harthölzern vergleichbar.



Aluminium ist günstiger als Holz!

Die durchschnittliche Terrassenfläche beträgt 15 m². Das folgende Beispiel zeigt die Auswirkungen der Verwendung von Unterkonstruktionen aus Holz oder Aluminium und deren unterschiedliche statische Belastbarkeit.

Dem Beispiel liegen folgende Annahmen zugrunde:

- die gesamte Terrasse benötigt einen Höhenausgleich und muss mit Terrassenlagern unterbaut werden
- der Breitenabstand der UK beträgt 40 cm
- die Dielen werden ohne Fugen verlegt.

- ✓ weniger Terrassenlager
- ✓ verschnittoptimierte Montage durch Alu-UK-Verbinder
- ✓ weniger Montageaufwand
- ✓ Zeitersparnis durch weniger Ausrichten des Untergrunds

= KOSTENERSPARNIS

PREISERSPARNIS: Die Kostenersparnis durch die geringere Menge an Terrassenlagern überwiegt den höheren Preis einer Unterkonstruktion aus Aluminium gegenüber Holz bereits ab einer Fläche von 5 m²! Außerdem ist mit Alu-UK's eine verschnittoptimierte Montage mit Hilfe von Verbindern möglich!

ZEITERSPARNIS: Weniger Terrassenlager = weniger Zeit für das Ausrichten einer geeigneten Verlegefläche. Durch den Einsatz der Terrassenlager mit flexiblem Oberteil entfällt das zeitaufwändige Ausrichten der Aufstellfläche, die bis zu 8 % geneigt sein kann. Die Verwendung unserer Terrassenlager-CLIP mit den TWIXT-/BIG-Isostep-Schienen erspart durch einfaches Einklicken zusätzliche zeitaufwändige Schraubarbeiten.

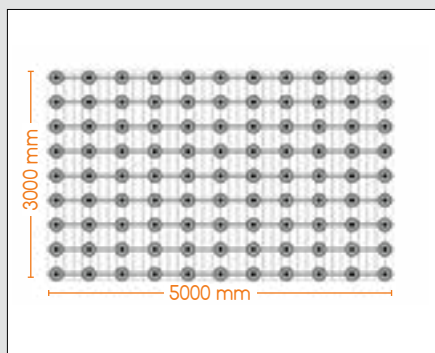

Holz-UK:
99 Terrassenlager
Abstand Auflagepunkte max. 50 cm

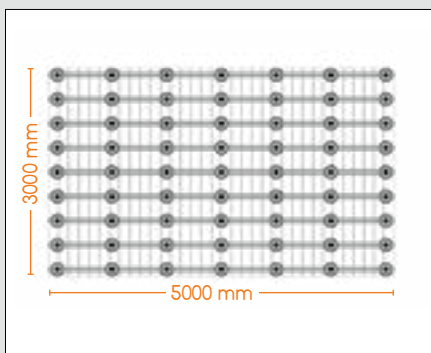

TWIXT-Isostep (Alu)
63 Terrassenlager
Abstand Auflagepunkte max. 80 cm

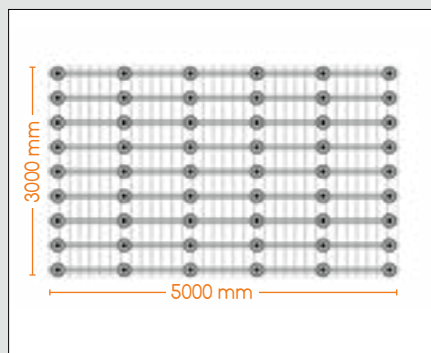
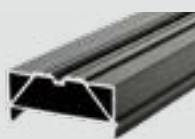

BIG-Isostep (Alu)
54 Terrassenlager
Abstand Auflagepunkte max. 110 cm



Durch den Einsatz einer Aluminium-Unterkonstruktion können bis zu 45 Terrassenlager eingespart werden!

10 Jahre Systemgarantie

Wir haben für Sie entwickelt, getestet, erprobt und es hat sich in der Praxis seit Jahren bestens bewährt. Deshalb geben wir auf eine gesamte Unterkonstruktion aus unserem Karle & Rubner-System eine Garantie von 10 Jahren! Diese Systemgarantie* gilt für die Kombination folgender Produkte:

<p>Terrassenlager-CLIP</p>  <p>Terrassenlager MICRO</p> 	<p>CLIP-Schienen</p>  <ul style="list-style-type: none">· MEGA-Isostep· BIG-Isostep· TWIXT-Isostep· H-Isostep	<p>Verbinder</p>  <ul style="list-style-type: none">· Verbinder MEGA-Isostep· Verbinder BIG-/TWIXT-Isostep· Verbinder H-Isostep· Eckverbinder BIG-/TWIXT-Isostep· Eckverbinder H-Isostep· Variabler Eckverbinder für BIG-, TWIXT- und H-Isostep
<p>Isopod 11 + 20 mm</p> 	<p>FLAT-Isostep</p> 	



* Hinweise zu den Garantiebedingungen unter karle-rubner.de

NACHHALTIGKEIT DURCH RECYCELTE ROHSTOFFE

Unsere Kunststoffprodukte werden seit Jahren aus Regranulaten hergestellt. Diese Regranulate bestehen zu 98 % aus recycelten industriellen Kunststoffabfällen, die ausschließlich aus deutscher Produktion stammen. Der so gewonnene Rohstoff ist mit Neuware in 1A-Qualität vergleichbar, d.h. die mechanischen, thermischen und chemischen Eigenschaften sind nahezu identisch.

Über 90 % der Rohstoffbasis für das hochwertige Granulat unserer Isopads sind recycelte Altreifen und technische Gummimaterialien. Sie werden nach unseren Vorgaben zu atmungsaktiven Produkten mit hoher Wasserdurchlässigkeit verarbeitet.

In WPC-Terrassendielen werden in technisch anspruchsvollen Produktionsprozessen Recyclingmaterialien (z. B. Polymere wie z.B. Polypropylen und Holzfaser wie z.B. Holzspäne aus Paletten) mit einem Anteil von bis zu 95 % eingesetzt.





Terraflex und Terrafix aus bis zu 98 % PP-Regrenulat



Aluminiumprodukte aus bis zu 80 % Alu-Schrott

„recycliertes Material“ - BUTTON

Mit dem „recycliertes Material“ - Button kennzeichnen wir für Sie alle Produkte mit der Angabe des prozentualen Anteils von recyceltem Material das bei der Herstellung verwendet wird.



Isopads aus 95 % Altreifengranulat



WPC-Dielen mit bis zu 95 % Recyclinganteil aus Kunststoff- bzw. Etiketten-Abfall

ALLES IM SYSTEM

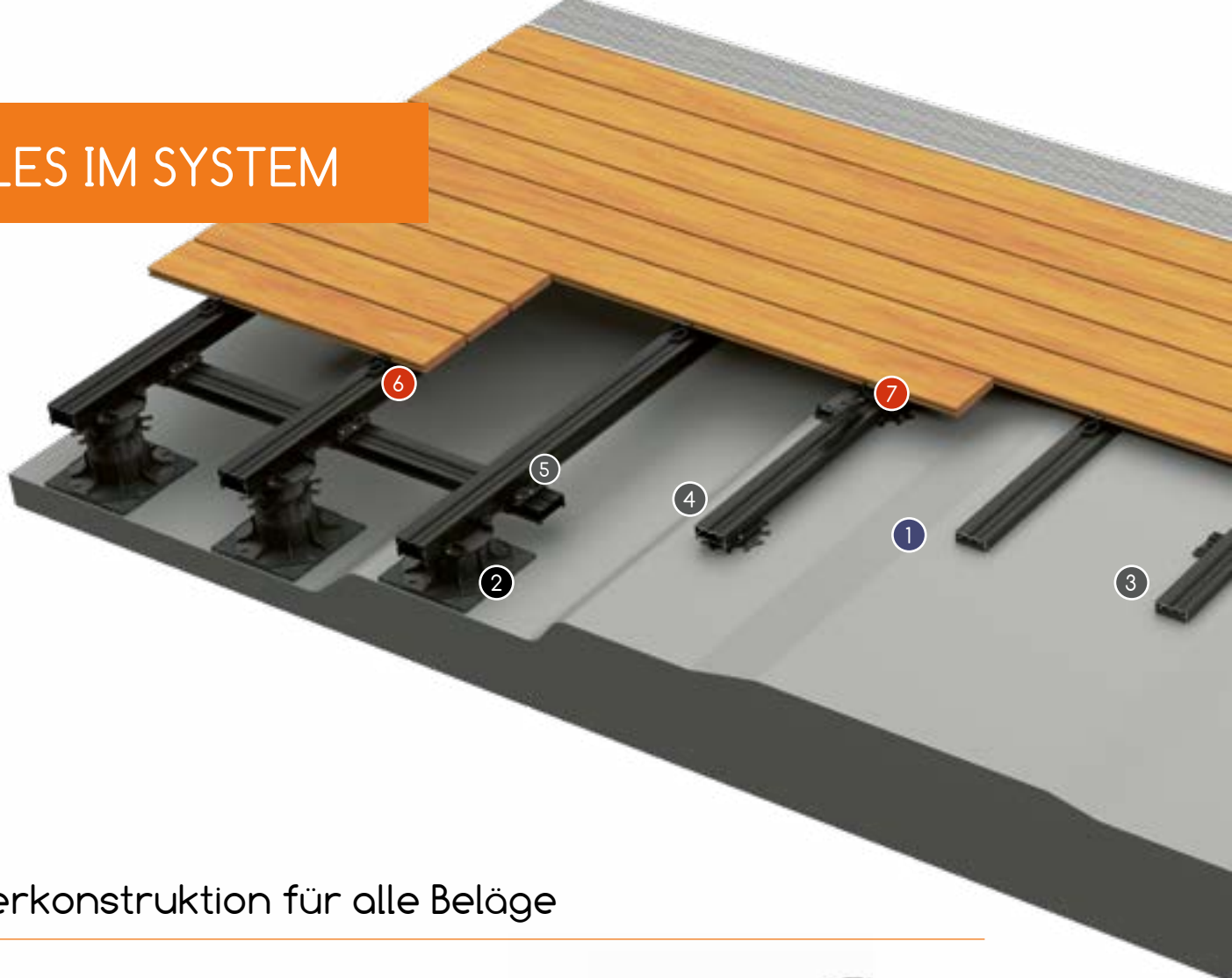

Unterkonstruktion für alle Beläge



1
Isopad, gleicht Unebenheiten aus und schützt vor Staunässe.



2
Terrassenlager MICRO & CLIP, höhenverstellbar mit Gefälleausgleich bis 8 %.



3
FLAT-Isostep, Aluminium-Unterkonstruktion für niedrige Aufbauhöhen.



4
TWIXT-/BIG-Isostep, Aluminium-Unterkonstruktion für hohe Aufbauhöhen.



5
KL-Kreuzverbinder, Unterkonstruktion einfach und schnell verwindungssteif montieren.

Befestigung von Terrassendielen



6
Terraflex, unsichtbare Befestigung für Dielen mit Nut.



7
Clipper, unsichtbare Befestigung für Dielen ohne Nut.



8
Terrafix, Distanzhalter für die sichtbare Verschraubung.

Das bewährte System für die einfache und schnelle Verlegung von allen gängigen Terrassenbelägen.

EIN System für ALLE Beläge: mit nur wenigen weiteren Zubehör-Artikeln kann das gleiche System für die einfache und schnelle Verlegung von Terrassenplatten und Dielen angewendet werden.

Terrassenabschluss



Drainageprofil Pro, optimale Unterlüftung des Terrassendecks und Schutz vor Spritzwasser.

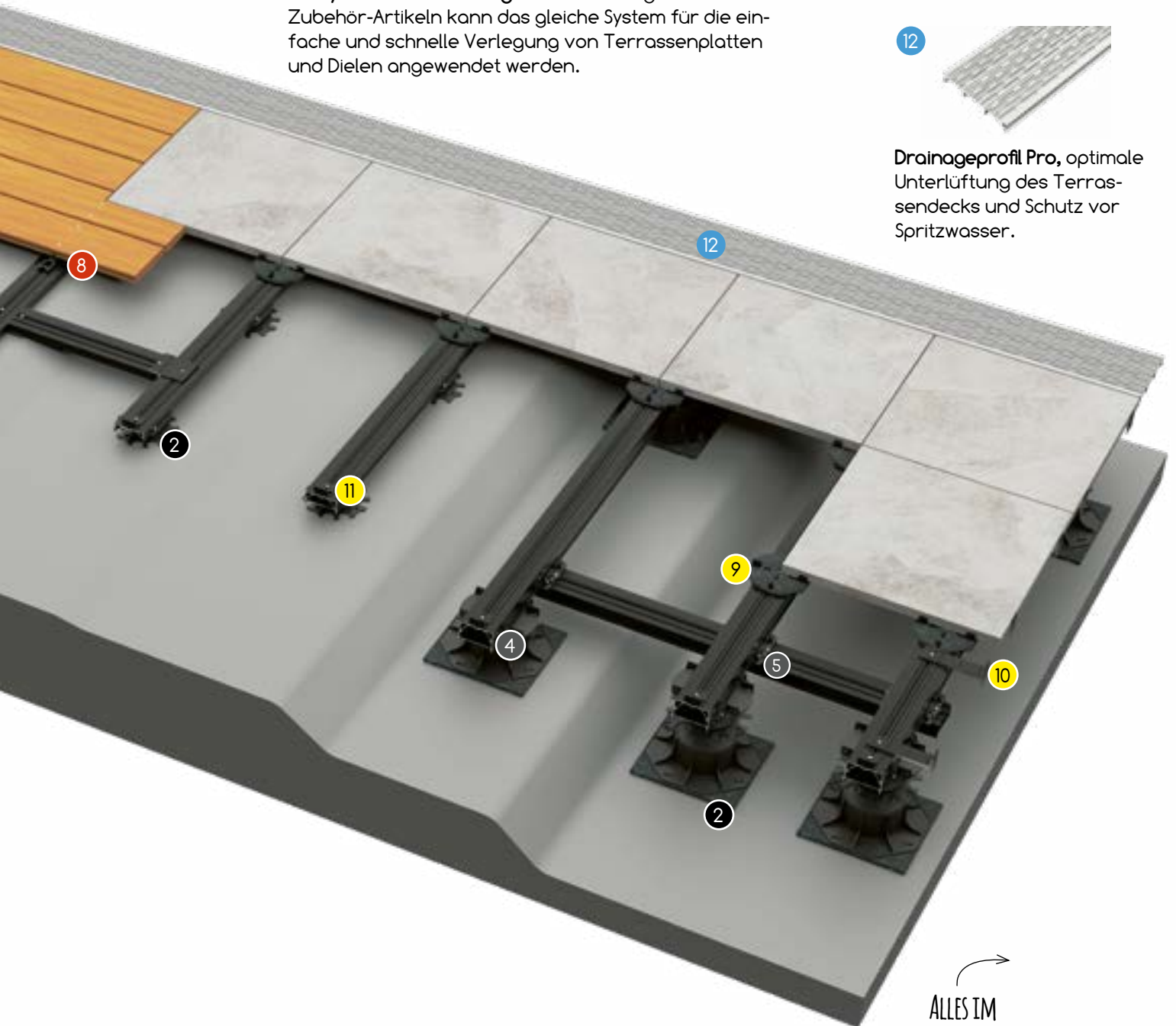

Verlegung von Terrassenplatten



M-Fix, rutschfeste Auflage für ein gleichmäßiges Fugenbild (3 mm).



S-Fix, seitliche Fixierung der Terrassenplatten.



Wand-Fix, stirnseitige Fixierung der Terrassenplatten.



TERRACON® ZUBEHÖR

Unser Zubehörsortiment bietet Ihnen vielfältige Möglichkeiten, eine Terrasse nach Ihren Vorstellungen zu bauen, auch bei unterschiedlichsten Gegebenheiten. Das durchdachte System bietet auch für ungewöhnliche Einbausituationen Lösungen, ohne die Montage zu erschweren. Unser Verständnis von professionellem Terrassenbau? EIN System für ALLE Beläge: Eine einfache und schnelle Verlegung von Terrassenplatten und/oder Dielen ist mit nur wenigen weiteren Zubehörtteilen auf dem gleichen Unterkonstruktionsystem möglich.





TERRASSENLAGER

Beim Bau einer Terrasse kann die Erstellung der Unterkonstruktion viel Zeit in Anspruch nehmen. Der aufwendige Ausgleich von großen Höhenunterschieden und unebenem Untergrund kann schnell zur Geduldsprobe werden. Die patentierten Terrassenlager lösen dieses Problem, indem sie durch ihren beweglichen Kopf ein Gefälle dieser Flächen von bis zu 8 % ausgleichen können.

In Verbindung mit den CLIP-Schienen garantieren die CLIP-Terrassenlager sowie das Terrassenlager MICRO eine schnelle Montage der Unterkonstruktion.

Alle unsere Terrassenlager sowie der Adapter werden unter ständiger Qualitätskontrolle in Deutschland gefertigt.

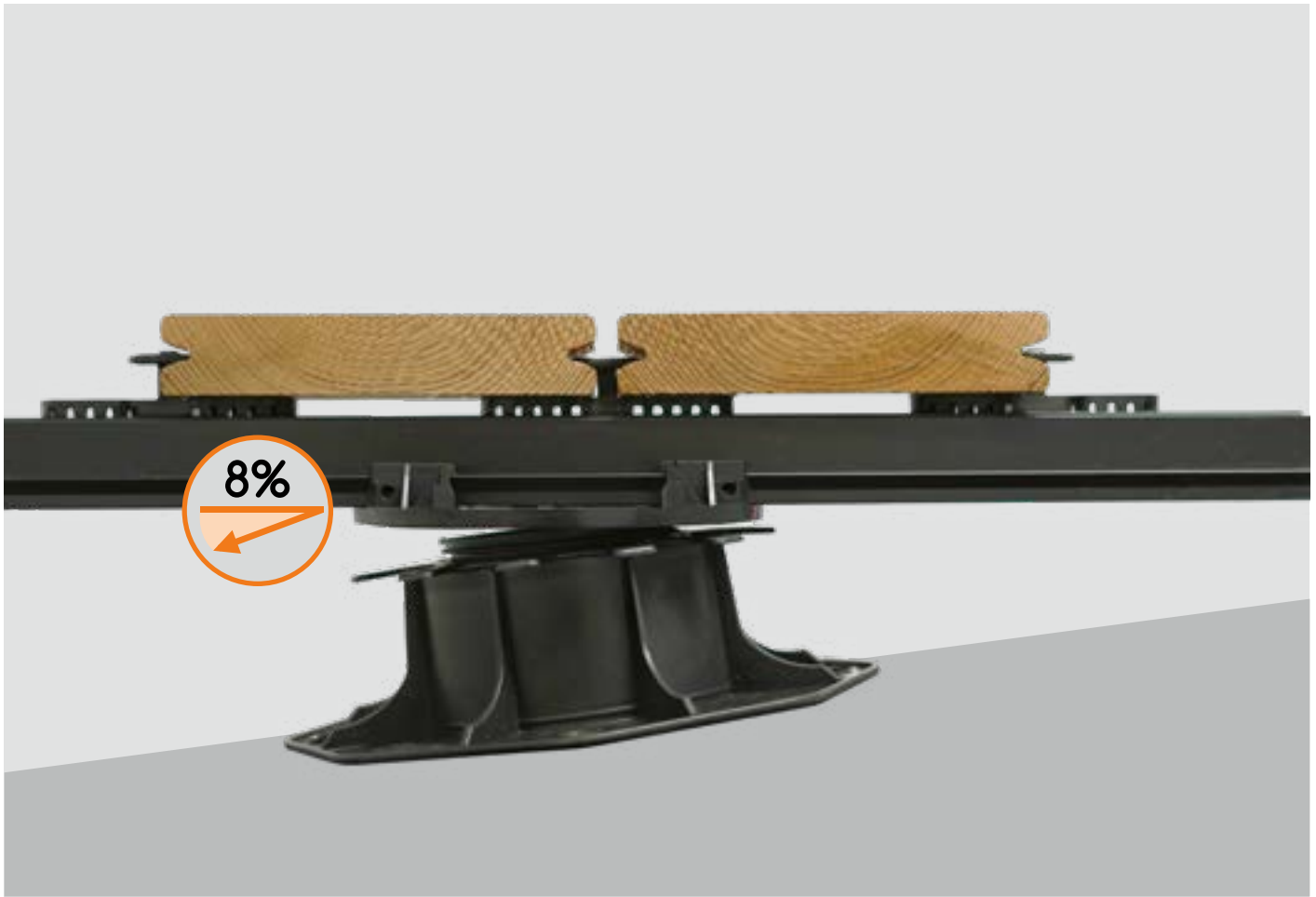

Vorteile:

- ✓ Der patentierte, nach allen Seiten bewegliche Aufsatz gleicht Gefälle des Untergrundes bis zu 8 % aus.
- ✓ Das Doppelgewinde der CLIP Lager ermöglicht durch einfaches Rechts-/Linksdrehen eine stufenlose und millimetergenaue Höhenverstellung.
- ✓ Im CLIP-System kann die Unterkonstruktion durch einfaches Aufklicken nahezu schraubenlos montiert werden.
- ✓ Bei den Stellfüßen sind alle Bauteile miteinander verbunden sowie arretiert und somit gegen unbeabsichtigtes Herausdrehen gesichert.
- ✓ Alle Terrassenlager werden in Deutschland produziert.
- ✓ Die Terrassenlager haben sich seit Jahren in der Praxis bestens bewährt. Es ist eine qualitativ hochwertige Produktserie für den professionellen, sicheren und zeitsparenden Aufbau einer Terrasse.
- ✓ Mit fünf Lagern wird ein Verstellbereich von 12 bis 225 mm abgedeckt.





Terrassenlager Standard

Durch den Standard-Aufsatz bietet das Terrassenlager eine Auflagefläche für jedes Unterkonstruktionsprofil. Das Anschrauben der Unterkonstruktion am seitlichen Steg gibt einen sicheren Halt und ermöglicht mithilfe des Doppelgewindes eine komfortable Höhenverstellung des gesamten Aufbaus.

Produkt	Art.-Nr.	Höhenverstellbarkeit	Menge / VPE	VPE / Karton
Terrassenlager Standard	7206	25 - 40 mm	1 St.	54
	7242	35 - 70 mm	1 St.	42
	7243	65 - 155 mm	1 St.	32
	7244	145 - 225 mm	1 St.	24

Belastbarkeit*:

Produkt	Art.-Nr.	Newton / Lager	kg / Lager
Terrassenlager Standard	7206	7.982	814
	7242	8.149	831
	7243	8.228	839
	7244	11.718	1.195

*Die angegebenen Werte entsprechen der maximalen Belastbarkeit. Bei höheren Belastungen ist das Durchrutschen des Links-/Rechtsgewindes in darunterliegende Gewindegänge möglich.



Terrassenlager CLIP

Mit dem speziellen CLIP-Aufsatz können alle Isostep-CLIP-Schienen durch einfaches Aufklicken mit dem Terrassenlager schnell und schraubenlos verbunden werden. Die CLIP-Komponenten erzielen durch diese Kombination einen einfachen und noch schnelleren Aufbau der gesamten Unterkonstruktion.



Produkt	Art.-Nr.	Höhenverstellbarkeit	Menge / VPE	VPE / Karton
Terrassenlager CLIP	7207	25 - 40 mm	1 St.	54
	7245	35 - 70 mm	1 St.	42
	7246	65 - 155 mm	1 St.	32
	7247	145 - 225 mm	1 St.	24

Belastbarkeit*:

Produkt	Art.-Nr.	Newton / Lager	kg / Lager
Terrassenlager CLIP	7207	7.982	814
	7245	8.149	831
	7246	8.228	839
	7247	11.718	1.195

*Die angegebenen Werte entsprechen der maximalen Belastbarkeit. Bei höheren Belastungen ist das Durchrutschen des Links-/Rechtsgewindes in darunterliegende Gewindegänge möglich.

Vorteile:

- ✓ schneller Aufbau der Unterkonstruktion in Verbindung mit den Isostep-CLIP-Schienen
- ✓ nahezu schraubenlose Verlegung

Terrassenlager MICRO

Mit dem Terrassenlager MICRO ist jetzt auch der Gefälleausgleich von bis zu 8 % bei einem Verstellbereich ab 12 mm möglich. Dank der speziellen Einklick-Funktion ist das Terrassenlager MICRO passgenau für alle CLIP-Schienen mit Isopad-Aufnahme zur millimetergenauen Ausrichtung von 12 bis 24 mm.

Produkt	Art.-Nr.	Höhenverstellbarkeit	Menge / VPE	VPE / Karton
Terrassenlager MICRO	7679	12 - 24 mm	1 St.	40

Belastbarkeit*:

Produkt	Art.-Nr.	Newton / Lager	kg / Lager
Terrassenlager MICRO	7679	5.886	600

*Die angegebenen Werte entsprechen der maximalen Belastbarkeit.

Vorteile:

- ✓ noch schnellere Montage jetzt auch bei Aufbauhöhen von 12 – 24 mm
- ✓ einfaches Einklicken für eine nahezu schraubenlose Montage
- ✓ patentierte Aufnahme des Fußes für Gefälleausgleich von 8 %
- ✓ Einklick-Funktion für alle System-Schienen mit Isopad-Aufnahme
- ✓ Bauteile des Terrassenlagers MICRO sind miteinander verbunden, arretiert und gegen unbeabsichtigtes Herausdrehen gesichert
- ✓ Standfuß ist gleichzeitig auch Verstellrad
- ✓ 98 % recyceltes Material – PP Regranulat

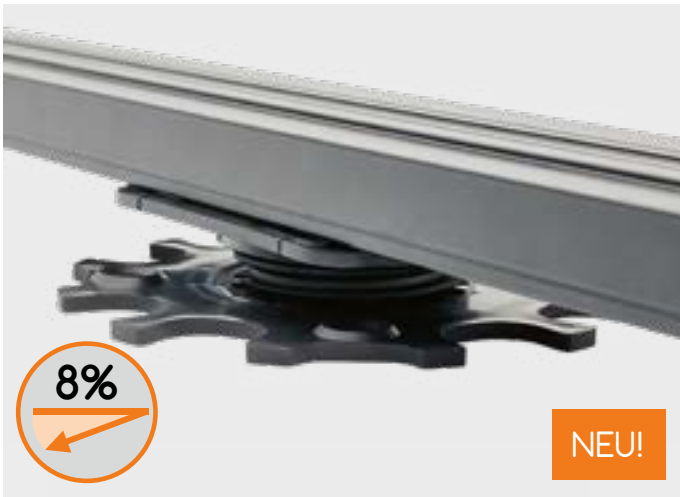

FUßDURCHMESSER 122 MM



Höhenverstellbarkeit 12-24 mm



Minimale Aufbauhöhen der kombinierbaren Isostep-Schienen mit dem neuen Terrassenlager MICRO.

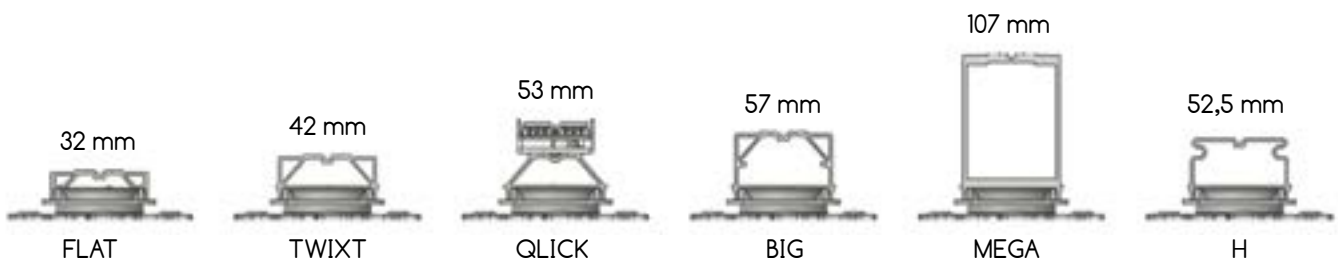

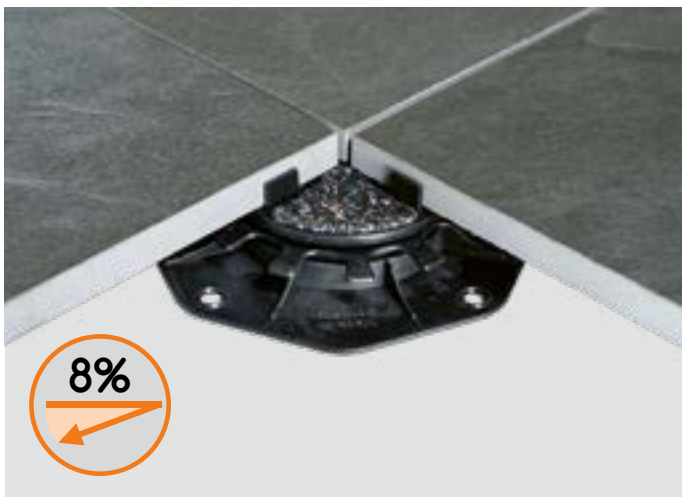

Terrassenlager mit Fugenkreuz

Das Terrassenlager mit dem speziellen Fugenkreuz-Aufsatz ist ideal für den Höhenausgleich bei der Verlegung mit Terrassenplatten. Die Fugenbreite beträgt 3 mm. Wie bei allen Terrassenlagern werden Bodenunebenheiten durch den flexiblen Kopf problemlos ausgeglichen.

Produkt	Art.-Nr.	Höhenverstellbarkeit	Menge / VPE	VPE / Karton
Terrassenlager mit Fugenkreuz	7208	25 - 40 mm	1 St.	54
	7248	35 - 70 mm	1 St.	42
	7249	65 - 155 mm	1 St.	32
	7250	145 - 225 mm	1 St.	24



Belastbarkeit*:

Produkt	Art.-Nr.	Newton / Lager	kg / Lager
Terrassenlager mit Fugenkreuz	7208	7.982	814
	7248	8.149	831
	7249	8.228	839
	7250	11.718	1.195

*Die angegebenen Werte entsprechen der maximalen Belastbarkeit. Bei höheren Belastungen ist das Durchrutschen des Links-/Rechtsgewindes in darunterliegende Gewindgänge möglich.



Isopad für Terrassenlager mit Fugenkreuz, M-Fix und P-Fix

Dieses Auflagepad aus Gummigranulat ist passgenau auf drei Produkte abgestimmt. Durch seine Beschaffenheit ist es ein idealer und unverzichtbarer Ergänzungsartikel bei der Verlegung von Terrassenplatten.

Produkt	Art.-Nr.	Abm.	Menge / VPE	VPE / Karton
Isopad für: - Terrassenlager mit Fugenkreuz - M-Fix / M-Fix-H - P-Fix	7197	110x3 mm	15 St.	36



Vorteile:

- ✓ kein Verrutschen der Terrassenplatten
- ✓ Trittschalldämmung
- ✓ Höhenausgleich
- ✓ teilbar
- ✓ flexibel für drei Produkte anwendbar



Rand-Fix

Der dreiteilige Randfix verhindert beim direkten Verlegen von Terrassenplatten auf Terrassenlager mit Fugenkreuz ein Verrutschen der Platten im Randbereich.

Außerdem stabilisiert er durch das Fixieren des flexiblen Kopfes die im Randbereich ausgerichteten Terrassenlager.

Produkt	Art.-Nr.	Menge / VPE	VPE / Karton
Rand-Fix für Terrassenlager mit Fugenkreuz (bestehend aus Auflageblech, Stabilisierungsplatte und Pad)	7390	15 St.	1
Rand-Fix für Terrassenlager mit Fugenkreuz (bestehend aus Auflageblech, Stabilisierungsplatte und Pad. 5 Stück = 1 VPE)	7006	5 St.	16
Stabilisierungsplatte für Terrassenlager mit Fugenkreuz	7417	15 St.	8

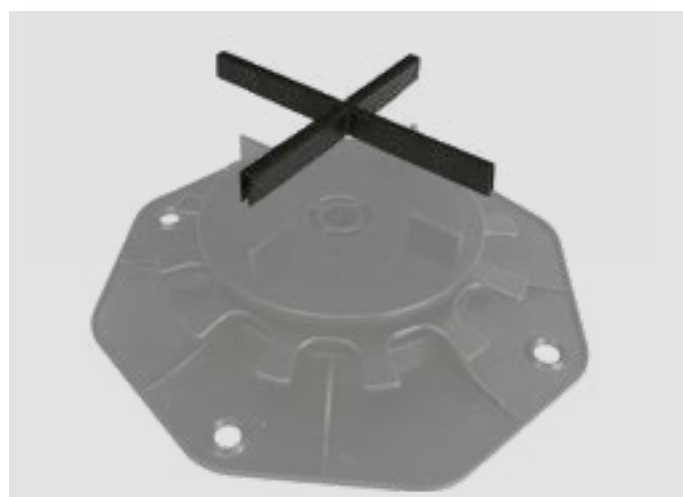

Fugenkreuzadapter

Der Fugenkreuzadapter ist geeignet, um die Stegbreite beim Terrassenlager mit Fugenkreuz bzw. beim M-Fix von 3 mm auf 5 mm zu vergrößern. Ist ausschließlich für die Verlegung von Betonwerksteinplatten ab 40 mm Stärke gemäß DIN 18333 vorgesehen.

Produkt	Art.-Nr.	Menge / VPE	VPE / Karton
Fugenkreuzadapter für: -Terrassenlager mit Fugenkreuz - M-Fix / M-Fix-H	7209	60 St.	10



Höhenadapter für Terrassenlager

Der Adapter ist mit allen Standard-, CLIP- und Fugenkreuz-Terrassenlagern verschraubbar und verschafft so jedem Lager eine zusätzliche Verstellhöhe von 80 mm. Die Montage mehrerer Adapter gleichzeitig ist möglich. Dabei ist darauf zu achten, dass eine ausreichende Queraussteifung gewährleistet ist. Diese kann z. B. durch Fixieren der Konstruktion an angrenzenden Gebäuden oder Mauern erfolgen.

Produkt	Art.-Nr.	Höhe	Menge / VPE	VPE / Karton
Adapter für Terrassenlager*	6955	80 mm	1 St.	30

*Passend für alle TERRACON® Terrassenlager, ausgenommen BREVIO und Terrassenlager-Flex.



Terrassenlager-Flex / Flex CLIP für den Einsatz in Bodeneinschlaghülsen

Terrassenlager-Flex sind mit einer speziellen Aufnahme für Bodenhülsen 91x91 mm ausgestattet. Durch den flexiblen Kopf und den beweglichen Drehteller können sowohl die Höhe als auch die horizontalen Abweichungen ausgeglichen werden.

Verstellbarkeit Höhe: 42 - 87 mm

Verstellbarkeit zur Seite:

Jeweils 20 mm nach links und rechts von der Mitte

Maximale Neigung:

5 % nach jeder Seite (entspricht ca. 8 cm auf 1 Meter)



Produkt	Art.-Nr.	Menge / VPE	VPE / Karton
Terrassenlager-Flex	6957	1 St.	24
Terrassenlager-Flex CLIP	6967	1 St.	24

Belastbarkeit*:

Produkt	Art.-Nr.	Newton / Lager	kg / Lager
Terrassenlager Flex / Flex CLIP	6957 / 6967	5.935	605

*Die angegebenen Werte entsprechen der maximalen Belastbarkeit. Bei höheren Belastungen ist das Durchrutschen des Links-/Rechtsgewindes in darunterliegende Gewindegänge möglich.

Vorteile:

- ✓ passgenau für Standard-Bodenhülse 91x91 mm
- ✓ keine aufwendige Vorbereitung des Untergrundes notwendig
- ✓ horizontal verstellbar

Wir empfehlen: Nach dem Einschlagen der Bodeneinschlaghülse sollte der Abstand zwischen Kopf und Erdreich 4 cm betragen. Bei einem zu weichen Erdreich sollte das Loch für die Bodeneinschlaghülse mit einem Erdbohrer vorgebohrt und vor dem Einsetzen mit Beton ausgegossen werden. So ist eine höhere Stabilität gewährleistet.





BASEDECK
Die günstige Alternative

NEU!

Terrassenlager BREVIO

Durch den Aufsatz mit seitlichem Steg bietet das Terrassenlager BREVIO eine Auflagefläche für jedes Unterkonstruktionsprofil.

Produkt	Art.-Nr.	Höhenverstellbarkeit	Menge / VPE	VPE / Karton
Terrassenlager BREVIO	7701	27 - 42 mm	1 St.	60
	7702	40 - 70 mm	1 St.	48
	7703	70 - 130 mm	1 St.	36
	7704	130 - 250 mm	1 St.	24

Vorteile:

- ✓ preiswerte Einstiegslinie
- ✓ Bauteile auszugssicher miteinander verbunden
- ✓ einfacher Höhenausgleich von 27 - 250 mm
- ✓ verstellbar durch Drehring
- ✓ made in Germany



27-42 mm

40-70 mm

70-130 mm

130-250 mm



BASEDECK
Die günstige Alternative

NEU!

Terrassenlager BREVIO mit Fugenkreuz

Das Terrassenlager mit Fugenkreuz-Aufsatz ist ideal für den Höhenausgleich bei der Verlegung mit Terrassenplatten. Die Fugenbreite beträgt 3 mm.

Produkt	Art.-Nr.	Höhenverstellbarkeit	Menge / VPE	VPE / Karton
Terrassenlager BREVIO mit Fugenkreuz	7741	27 - 42 mm	1 St.	72
	7742	40 - 70 mm	1 St.	60
	7743	70 - 130 mm	1 St.	40
	7744	130 - 250 mm	1 St.	24

Vorteile:

- ✓ preiswerte Einstiegslinie
- ✓ Bauteile auszugssicher miteinander verbunden
- ✓ einfacher Höhenausgleich von 27 - 250 mm
- ✓ verstellbar durch Drehring
- ✓ made in Germany



27-42 mm

40-70 mm

70-130 mm

130-250 mm



P-Fix

Zur einfachen Verlegung von keramischen Platten auf einem festen ebenen Untergrund wie z.B. Asphalt oder einer geflasterten Fläche.

Der P-Fix ist stapelbar für den Ausgleich von kleineren Unebenheiten und teilbar für die Verlegung im Bereich der Hauswand. Mit dem P-Fix können viele Verlegesituationen auf einer ebenen Fläche mit festem Untergrund gelöst werden.

Produkt	Verlegehöhe	Art.-Nr.	Menge / VPE	VPE / Karton
P-Fix	10 mm	7368	15 St.	9



Vorteile:

- ✓ einfache Verlegung von Terrassenplatten
- ✓ stapel- und teilbar für jede Verlegesituation
- ✓ Fugenbreite 3 mm, Verlegehöhe 10 mm



Fugenkreuz

Das Fugenkreuz ist ein klassisches Hilfsmittel für die gleichmäßige Verlegung von Terrassenplatten im Mörtel- oder abgezogenem Splittbett. Durch die stapelbare Funktion des Fugenkreuzes kann nahezu jede Plattenstärke verlegt werden.

Produkt	Höhe	Art.-Nr.	Menge / VPE	VPE / Karton
Fugenkreuz	10 mm	7369	100 St.	10

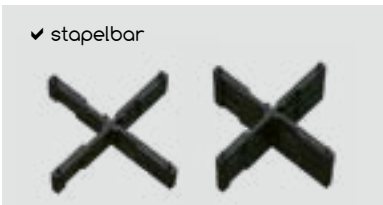

Vorteile:

- ✓ gleichmäßiges Verlegebild
- ✓ stapelbar
- ✓ Fugenbreite 3 mm





ISOPAD

Die Isopads in unterschiedlichen Stärken und Abmessungen finden vielfältige Einsatzmöglichkeiten als Antirutsch-Unterlegung für Terrassenlager, Trittschalldämpfung oder für die Einzelanwendung. Dabei sind die Isopads in 11 mm und 20 mm Stärke für FLAT- oder TWIXT-Isostep-Schiene geeignet und bieten sich an bei niedrigen Aufbauhöhen wie z.B. auf Balkonen. Die gängigsten Ausführungen sind zusätzlich mit Beschichtung erhältlich für den sicheren Einsatz auf Dachterrassen oder Balkonen mit Schweißbahnen.



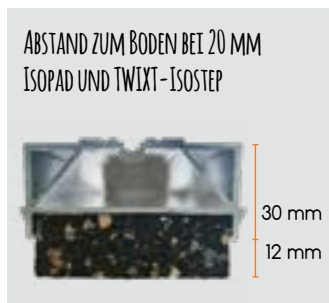
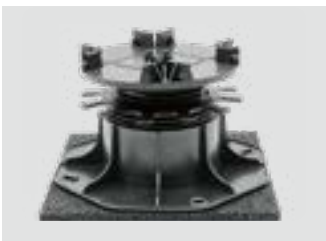
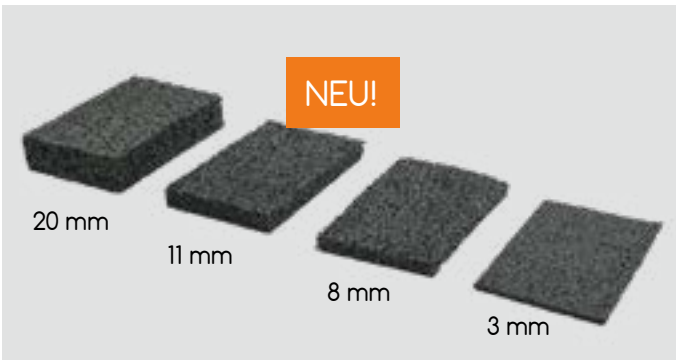

Isopad / Loftis

Die speziellen dampfdiffusionsfähigen Gummigranulat-Pads sorgen für eine lange Lebensdauer des Terrassenbodens. Bei einer punktuellen Unterlegung der Unterkonstruktion entsteht kein direkter Kontakt zum Untergrund, das Wasser kann barrierefrei ablaufen und der Trittschall wird gedämpft. Ideal auch zum Ausgleich kleiner Unebenheiten. Mit der Loftis-Rolle ist das Gummigranulat auch in einer Länge von 2300 mm erhältlich.

Produkt	Art.-Nr.	Abmessungen	Menge / VPE	VPE / Karton
Isopad 3 mm	6515	60x90x3 mm	60 St.	16
Isopad 8 mm	6507	60x90x8 mm	24 St.	16
	6520	60x90x8 mm	48 St.	12
NEU! Isopad 11 mm	7677	60x90x11 mm	38 St.	8
Isopad 20 mm	6514	60x90x20 mm	12 St.	16
	6521	60x90x20 mm	30 St.	8
Loftis	6501	77x2300x8 mm	1 Rolle	20
Isopad für Terrassenlager	6610	192x192x8 mm	10 St.	10



Vorteile:

- ✓ Verhinderung von Staunässe
- ✓ Ausgleich von kleinen Unebenheiten
- ✓ passend zu den CLIP-Schienen
- ✓ Holzschutz nach oben, Bautenschutz nach unten
- ✓ dämpft den Trittschall des Terrassenbodens
- ✓ unverrottbares Material
- ✓ rutschfest

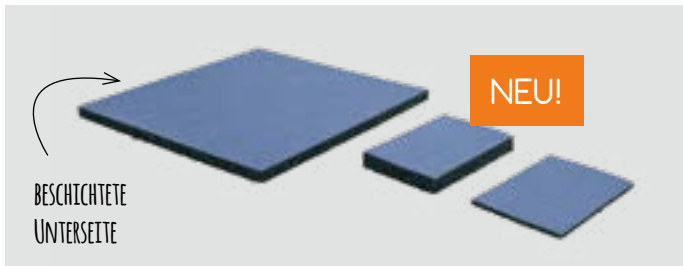
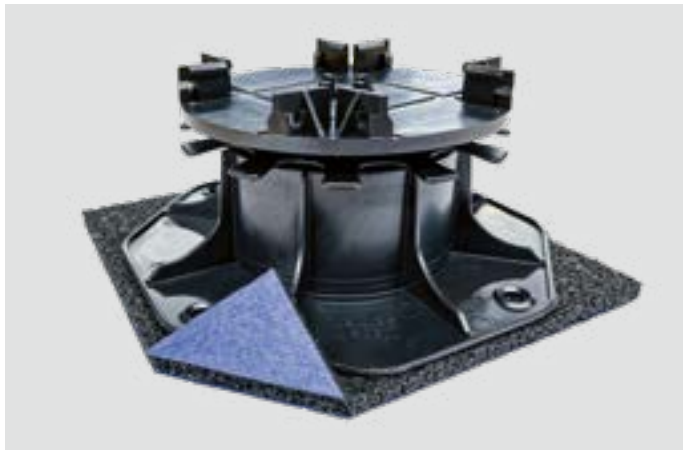

Isopad mit Beschichtung

Ein langlebiger und widerstandsfähiger Schutz vor druck- oder stoßartigen Belastungen auf hochwertigen Abdichtungen wie Dachfolien oder Balkonabdichtungen. Die blaue Geotextilie auf der Isopad-Unterseite dient als integrierte Trennbarriere bei PVC-Abdichtungen, damit keine Unverträglichkeit (Weichmacherwanderung) der Materialien auftreten kann. Zudem ist das Isopad durch seine Beschichtung noch strapazierfähiger und reißfester.

Produkt	Art.-Nr.	Abmessungen	Menge / VPE	VPE / Karton
Isopad für Terrassenlager	7198	192x192x8 mm	10 St.	10
Isopad 3 mm	7199	60x90x3 mm	20 St.	12
NEU! Isopad 11 mm	7678	60x90x11 mm	36 St.	12

Vorteile:

- ✓ verhindert Weichmacherwanderung durch blaue Geotextilie (PVC-verträglich)
- ✓ schützt hochwertige Bodenabdichtungen vor Druck- und Stoßbelastungen
- ✓ stark strapazierfähig
- ✓ unverrottbar
- ✓ Verhinderung von Staunässe

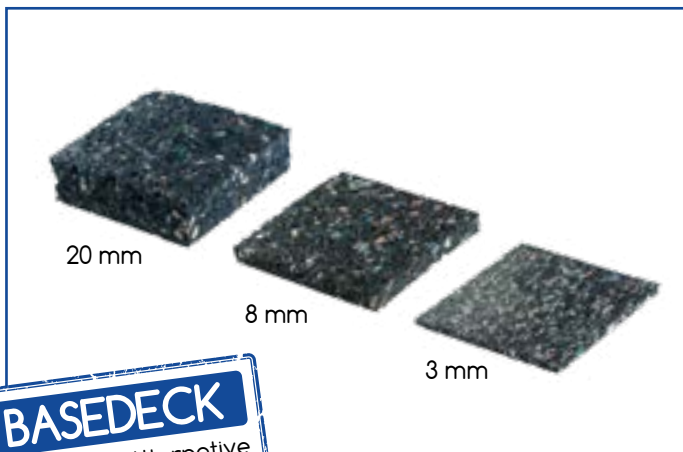

BASEDECK Gummipad

Die wasserdurchlässigen Gummipads schützen die Terrasse vor Staunässe und können zum Ausgleich geringer Höhenunterschiede verwendet werden.

Produkt	Art.-Nr.	Abmessungen	Menge / VPE	VPE / Karton
Gummipad 3 mm	7128	70x70x3 mm	40 St.	16
Gummipad 8 mm	7129	70x70x8 mm	24 St.	26
Gummipad 20 mm	7130	70x70x20 mm	12 St.	24

Vorteile:

- ✓ günstige Einstiegslinie
- ✓ schützt die Terrasse vor Staunässe
- ✓ wasserdurchlässig
- ✓ zum Ausgleich geringer Höhenunterschiede
- ✓ unverrottbares Gummigranulat





ALUMINIUM- UNTERKONSTRUKTION

Eine Unterkonstruktion aus Aluminium ist eine anerkannte Regel der Technik im Terrassenbau. Im Vergleich zu Holz bietet Aluminium neben der höheren Tragfähigkeit viele weitere Vorteile, wie z.B. eine verschnittoptimierte und schnellere Montage durch weniger Auflagepunkte sowie die Formstabilität und letztlich eine hohe Lebensdauer der Schienen.

Die CLIP-Schienen (MEGA-, BIG- und TWIXT-Isostep sowie H-Isostep) ermöglichen in Kombination mit den Terrassenlagern CLIP eine schnelle, unkomplizierte und nahezu schraubenlose Montage durch einfaches Einklicken. Bereits ab 23 mm Aufbauhöhe ist die FLAT-Isostep der ideale Problemlöser, wenn nur sehr geringe Aufbauhöhen möglich sind. Auf diesen Aluminiumschienen können Dielen und/oder Keramikplatten mit dem entsprechenden Zubehör verlegt werden, ganz nach unserem Anspruch: EIN System für ALLE Beläge.

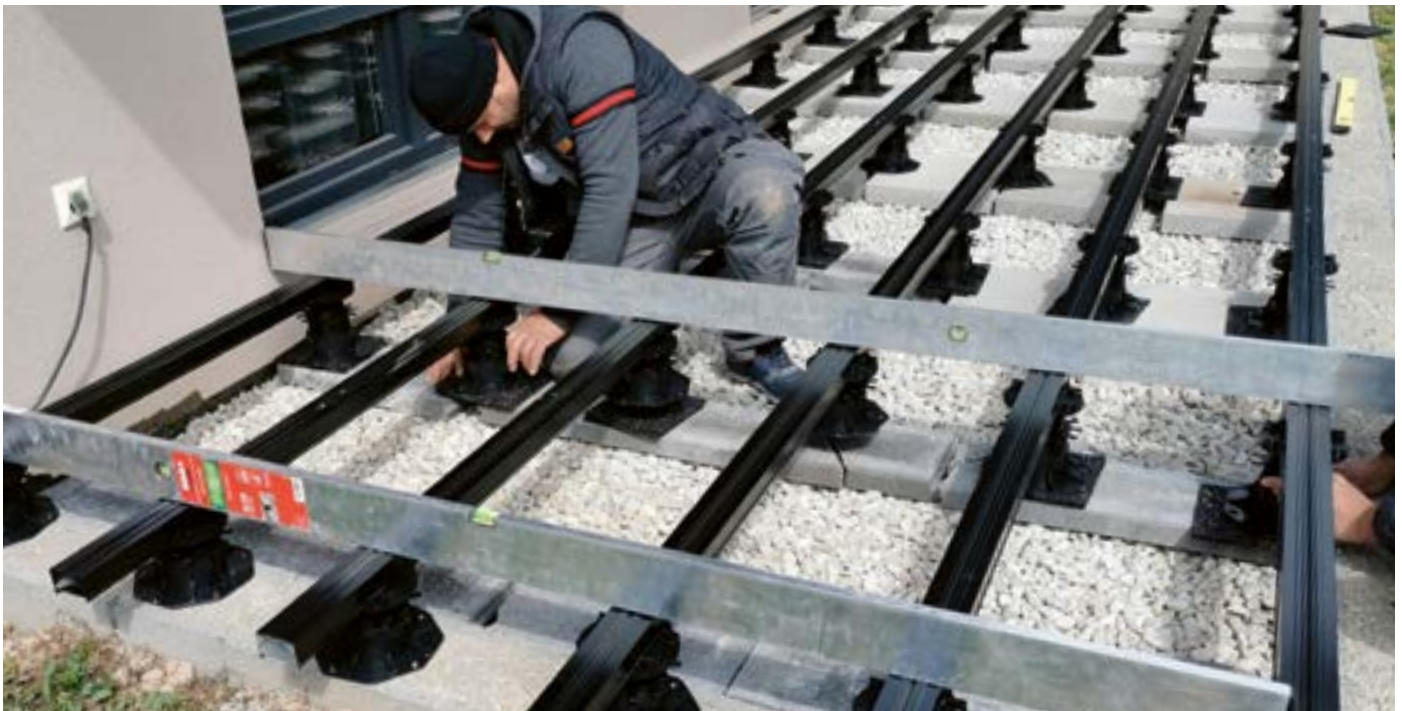

Vorteile:

- ✓ für alle Terrassenbeläge geeignet
- ✓ schraubenloser und somit schneller Aufbau mit dem CLIP-System möglich
- ✓ hohe Dauerhaftigkeit, da unverrottbares Material
- ✓ formstabil
- ✓ pulverbeschichtete Oberfläche in schwarz RAL 9005
- ✓ beständig gegen Gerbsäure





 Nur kombinierbar mit Terrassenlager MICRO sowie Isopads 11 und 20 mm

*Diese Werte gelten für eine Konstruktion mit einer Flächenbelastung von 400 kg/m² und einem UK Abstand von 400 mm zwischen den Profilen. Bei einer geringeren Last oder kleineren Abständen zwischen den UKs (z. B. im Privatbereich) kann der Abstand zwischen zwei Auflagepunkten unter Umständen größer gewählt werden. Die genauen Angaben sind in den Datenblättern unter karle-rubner.de/datenblaetter zu finden.

FLAT-Isostep

In Kombination mit dem neuen Isopad 11 mm beträgt die minimale Gesamtaufbauhöhe der FLAT-Isostep nur 23 mm. Die Alu-UK muss nicht vollflächig auf dem Untergrund aufliegen und ist somit der Problemlöser bei sehr geringen Aufbauhöhen mit Unebenheiten.

Die FLAT-Isostep ist statisch belastbar und kann mit Isopads oder dem Terrassenlager MICRO alle 450 mm (bei 4,0kN Flächenlast) unterlegt werden.

Produkt	Art.-Nr.	Abmessungen	Menge / VPE	VPE / Palette
FLAT-Isostep	9130	64x20x1900 mm	1 St.	64
FLAT-Isostep	9131	64x20x4000 mm	1 St.	64

Vorteile:

- ✓ Aufbauhöhe mit Isopad nur 23 mm
- ✓ Aufbauhöhe mit Terrassenlager MICRO nur 32 mm
- ✓ Abstand zwischen zwei Auflagepunkten: 450 mm (4kN)
- ✓ nahtloser Systemübergang (von FLAT-Isostep zu allen CLIP-Schienen)
- ✓ passender Längsverbinder für statisch belastbare Verbindung von CLIP-Schienen auf FLAT-Isostep
- ✓ spezielle Aufnahme für Isopad und Terrassenlager MICRO
- ✓ mit Schraubkanal für eine bis zu 30 % schnellere Montage gegenüber herkömmlichen Schienen.
- ✓ einfaches Aufklicken auf Terrassenlager MICRO



Verbinder FLAT/SMART

Durch einfaches Aufklicken der FLAT- und SMART-Isostep auf den Verbinder FLAT/SMART ist eine einfache und schnelle Längsverbindung möglich. Außerdem lässt sich mit dem gleichen Bauteil eine Diagonalverbindung erstellen, um auch bei geringsten Aufbauhöhen ab 23 mm eine verwindungssteife Konstruktion herzustellen.

Produkt	Art.-Nr.	Menge / VPE	VPE / Karton
Verbinder FLAT / SMART / QCLICK Light	7680	28 St.	8

Vorteile:

- ✓ einfache Längsverbindung bei niedrigem Aufbau mit FLAT-/SMART-Isostep
- ✓ schnelle Montage einer Querverstrebung für eine verwindungssteife Konstruktion ab 23 mm Aufbauhöhe
- ✓ 98 % recyceltes Material – PP Regranulat





CLIP-Schienen

Die CLIP-Schienen sorgen für eine dauerhafte, stabile und fachgerechte Konstruktion des Terrassendecks. Durch die enormen Spannweiten der Schienen müssen weniger Auflagepunkte bei der Vorbereitung des Untergrundes berücksichtigt werden. Um den Aufbau der gesamten Unterkonstruktion so einfach und zeitsparend wie möglich durchzuführen, sind alle Schienen mit seitlichen Rastnasen für das einfache Aufklicken auf Terrassenlager-CLIP ausgestattet. Außerdem verfügen die Schienen über eine spezielle Aufnahme für die Unterlegung mit TERRACON®-Isopads 60x90 mm.

Produkt	Art.-Nr.	Abmessungen	Menge / VPE	VPE / Palette
MEGA-Isostep	9103	64x95x4000 mm (68 mm inkl. Rastnasen)	1 St.	64
BIG-Isostep	9132	64x45x1900 mm (68 mm inkl. Rastnasen)	1 St.	64
	9101	64x45x4000 mm (68 mm inkl. Rastnasen)	1 St.	64
TWIXT-Isostep	9102	64x30x1900 mm (68 mm inkl. Rastnasen)	1 St.	64
	9100	64x30x4000 mm (68 mm inkl. Rastnasen)	1 St.	64
H-Isostep	7125	64x40,5x3000 mm (68 mm inkl. Rastnasen)	1 St.	64

Vorteile:

- ✓ wenig Auflagepunkte der Unterkonstruktion durch große Spannweite der Schiene
- ✓ mit Schraubkanal für eine bis zu 30 % schnellere Montage gegenüber herkömmlichen Schienen
- ✓ durch passende Verbinder endlos und verschnittoptimiert verlängerbar
- ✓ spezielle Aufnahme für Isopads
- ✓ CLIP-System: einfaches Aufklicken statt aufwendigem Verschrauben

*Diese Werte gelten für eine Konstruktion mit einer Flächenbelastung von 400 kg/m² und einem UK Abstand von 400 mm zwischen den Profilen. Bei einer geringeren Last oder kleineren Abständen zwischen den UKs (z. B. im Privatbereich) kann der Abstand zwischen zwei Auflagepunkten unter Umständen größer gewählt werden. Die genauen Angaben sind in den Datenblättern unter karle-rubner.de/datenblaetter zu finden.

HIER GEHT'S ZU DEN
DATENBLÄTTERN





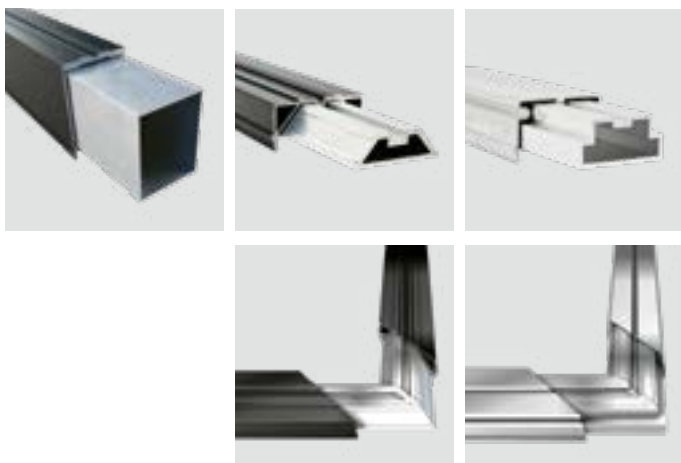

Verbinder / Eckverbinder für CLIP-Schienen

Ohne die Statik zu beeinträchtigen, kann durch einfaches Einstecken in die Schiene die Unterkonstruktion verschnittoptimiert endlos verlängert werden. Die Eckverbinder sind optimal geeignet für einen Unterbau-Rahmen, wenn die Fixierung der Unterkonstruktion am Boden bauseits nicht möglich ist. Für jede CLIP-Schiene gibt es den passenden Verbinder.

Produkt	Art.-Nr.	Abmessungen	Menge / VPE	VPE / Karton
Verbinder MEGA-Isostep	9107	74,5x58,5x500 mm	4 St.	8
Verbinder TWIXT / BIG / QCLICK	6961	18x59x196 mm	4 St.	8
Verbinder H-Isostep	7204	Länge: 196 mm	4 St.	8
Eckverbinder TWIXT / BIG / QCLICK	6966	18x59 mm, Schenkellänge: 180 mm	2 St.	4
Eckverbinder H-Isostep	6989	29x60 mm, Schenkellänge: 180 mm	2 St.	4

Vorteile:

- ✓ verschnittoptimierte Montage der Unterkonstruktion
- ✓ Erhaltung der vollen Schienenstatik
- ✓ einfache Montage einer 90° Eckverbindung

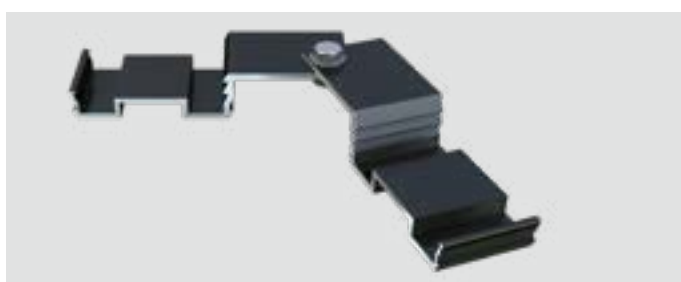

Variabler Eckverbinder für CLIP-Schienen

Der variable Eckverbinder ist ein Problemlöser für alle Winkel außerhalb von 90°, die mit den CLIP-Schienen (BIG- / TWIXT- / H-Isostep) ausgebildet werden müssen. Mithilfe des Eckverbinders lässt sich jeder Winkel (stumpf bis spitz) professionell und schnell erstellen.

Produkt	Art.-Nr.	Abmessungen	Menge / VPE	VPE / Karton
Variabler Eckverbinder für BIG-, TWIXT- und H-Isostep	7419		Set	8

Vorteile:

- ✓ Ecklösung für Winkel außerhalb von 90°
- ✓ universell für alle CLIP-Schienen einsetzbar
- ✓ komfortable Montage an der Unterseite der Schienen



DA-Verbinder für die Erstellung einer Queraussteifung

Der DA-Verbinder dient zur Aussteifung der Unterkonstruktion, wenn kein Terrassenlager eingesetzt werden kann (z.B. bei niedriger Aufbauhöhe). Geeignet für die Verlegung von Dielen und Platten auf Isostep-CLIP-Schienen.

Produkt	Art.-Nr.	Abmessung	Menge / VPE	VPE / Karton
DA-Verbinder	9081	Ø 110 x 5 mm	1 St.	20

Vorteile:

- ✓ einfache Querverstrebung der CLIP-Schienen
- ✓ aus recyceltem Kunststoff



DA-Adapter

Der DA-Adapter dient zur Aussteifung der Unterkonstruktion im Randbereich. Er wurde speziell für die Verlegung von Platten auf Isostep-CLIP-Schienen mit niedriger Aufbauhöhe entwickelt. Der DA-Adapter stabilisiert die äußeren Plattenreihen.

Produkt	Art.-Nr.	Abmessung	Menge / VPE	VPE / Karton
DA-Adapter	9825		2 St.	8

Vorteile:

- ✓ für die Queraussteifung der Konstruktion im Randbereich (bei Plattenverlegung)
- ✓ für niedrige Aufbauhöhen ohne Terrassenlager
- ✓ geeignet für TWIXT-, BIG- und MEGA-Isostep
- ✓ einfache und schnelle Montage





Windlastträger / Windlastträger tief

Der Windlastträger sorgt mit seiner Aufnahme von Betonplatten für einen regelkonformen Aufbau bei Dielenterrassen mit hohen Windsoglasten. Für eine Unterkonstruktion TWIXT-Isostep kann dank dem Windlastträger tief jetzt auch eine Betonplatte als Beschwerung verwendet werden. Ein „Abheben“ der Terrasse wird damit verhindert (mehr dazu auf S. 18-19).

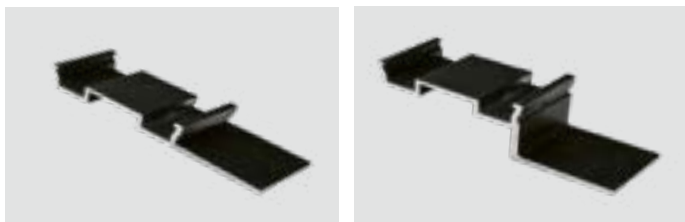

Produkt	Art.-Nr.	Abmessung	Menge / VPE	VPE / Karton
Windlastträger	7517	116x40x14 mm	4 St.	8
Windlastträger tief	7618	116x40x36 mm	4 St.	8

Vorteile:

- ✓ Träger für regelkonformen Aufbau einer Gesamtkonstruktion bei hohen Windlasten (Konstruktionen mit Dielenbelag)
- einfache und schnelle Montage durch Einrasten unter die Systemschiene
- geeignet für alle CLIP-Schienen







KL-Kreuzverbinder

Eine verwindungssteife und regelkonforme Unterkonstruktion schnell und präzise erstellen: der KL-Kreuzverbinder macht es möglich! Er fixiert durch einfaches Aufklicken die tragenden CLIP-Schienen direkt an der Konterlatte (TWIXT-Isostep) und erleichtert die Arbeitsschritte beim Montieren und Ausrichten der Unterkonstruktion um mehr als 30 % gegenüber einer herkömmlichen Konterlattens-Montage.

Produkt	Art.-Nr.	Abmessung	Menge / VPE	VPE / Karton
KL-Kreuzverbinder	9096	92x86x50x3mm	24 St.	6



Vorteile:

- ✓ schnelles und komfortables Ausrichten und Montieren durch einfaches Aufklicken der UK
- ✓ mehr als 30 % Zeitersparnis gegenüber dem herkömmlichen Erstellen einer Konterlattung
- ✓ in wenigen Arbeitsschritten eine regelkonforme Unterkonstruktion erstellen
- ✓ passend für alle CLIP-Schienen und das QCLICK-System

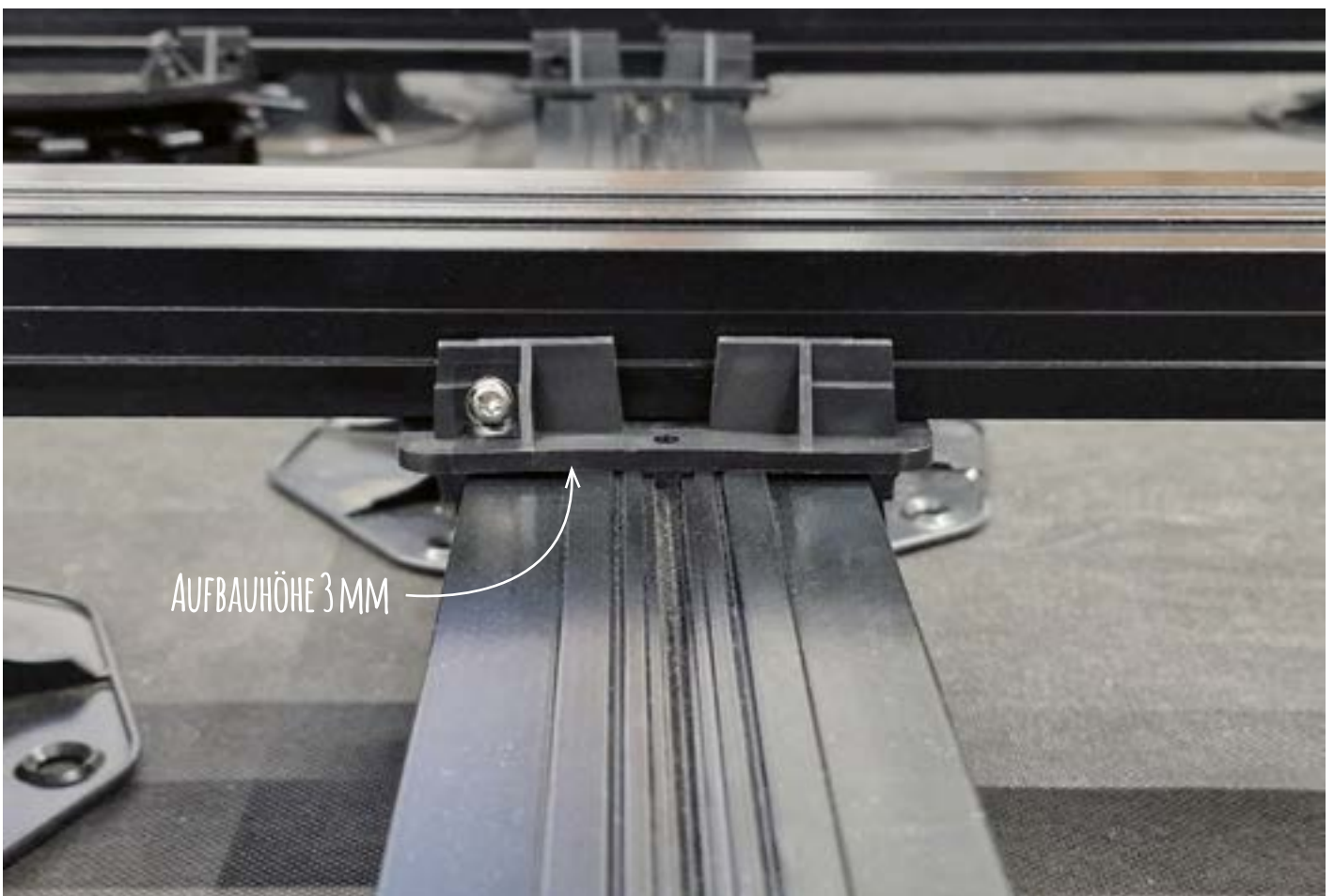

Über 30 % schnellere Montage der Unterkonstruktion mit KL-Kreuzverbinder



KL-Kreuzverbinder auf die ausgerichtete Konterlattung einklicken



Alu-UK auf KL-Kreuzverbinder aufklicken



Fixierte Alu-UK einfach an die exakte Position schieben



MONTAGEVIDEO





Flex-Auflage TWIXT / QCLICK Flex-Auflage BIG

Konstruktiver Holzschutz und Regelkonform. Mit der Flex-Auflage lässt sich der Dielenstoß ab sofort auch mit nur einem Unterkonstruktionsprofil montieren. Dank der Clip-Aufnahme ist dies ganz individuell in der Fläche möglich. Die Verlegung von Terrassendielen kann verschnittoptimiert erfolgen, wodurch sich neue und kreative Terrassendesigns gestalten lassen.

Produkt	Art.-Nr.	Abmessung	Menge / VPE	VPE / Karton
Flex-Auflage TWIXT / QCLICK	7625	112x45x32 mm	4 St.	8
Flex-Auflage BIG	7647	112x47x45 mm	4 St.	8

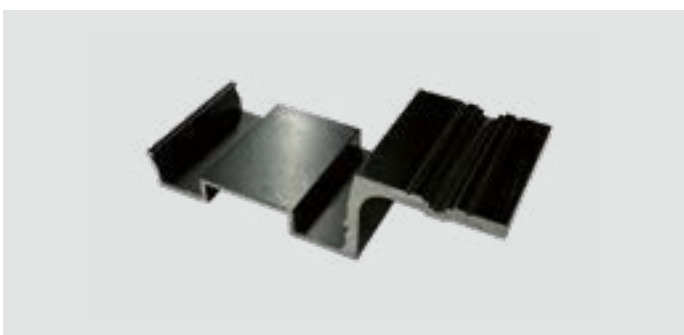

Vorteile:

- ✓ Dielenstoß mit nur einem Unterkonstruktionsprofil
- ✓ verschnittoptimierte Verlegung von Terrassendielen
- ✓ konstruktiver Holzschutz
- ✓ regelkonforme Montage
- ✓ für BIG- und TWIXT-Isostep und QCLICK-Alu-UK
- ✓ geeignet für alle Befestiger und das QCLICK-System



Die Flex-Auflage ermöglicht neue Designs in der Dielenverlegung

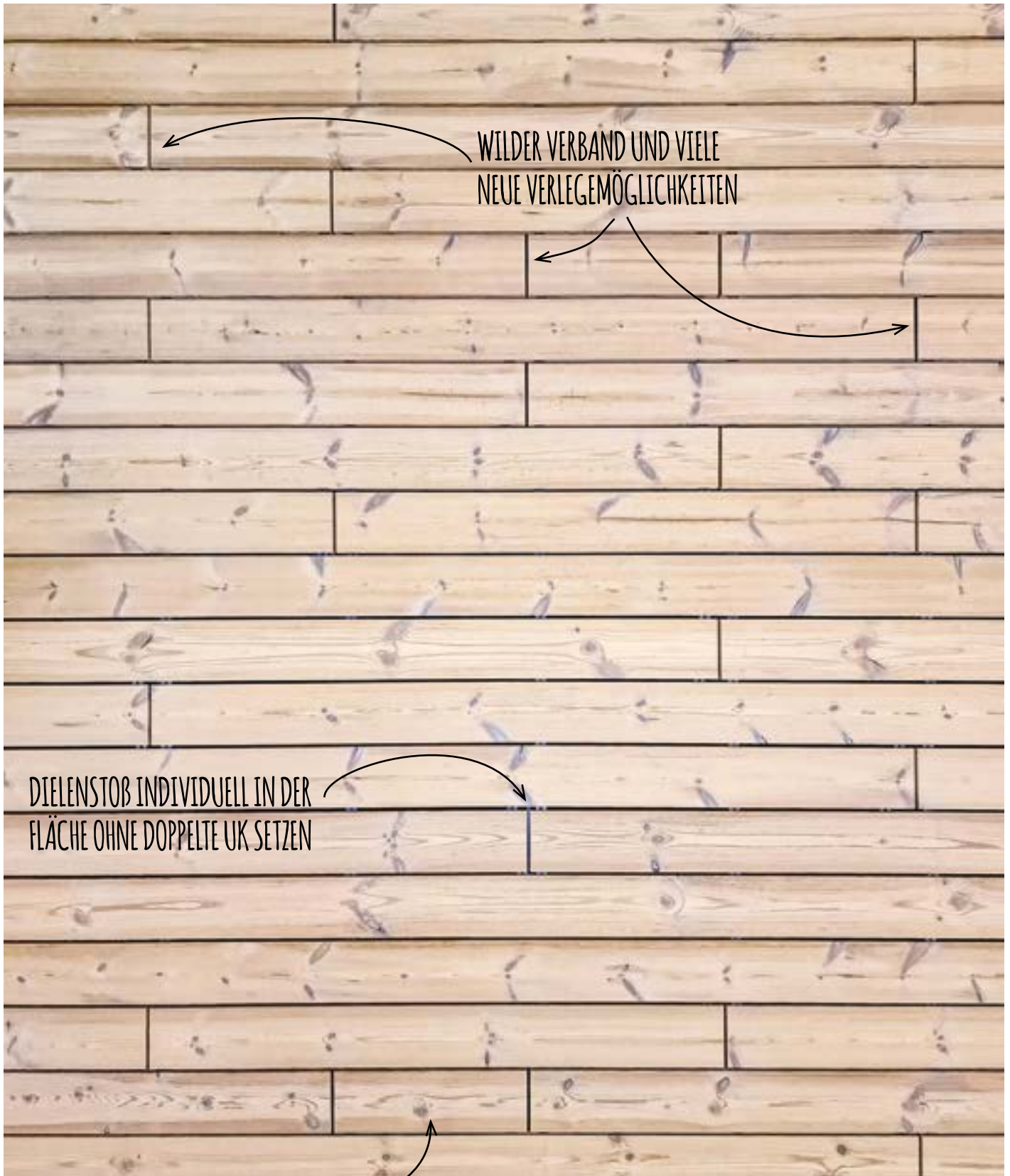

WILDER VERBAND UND VIELE
NEUE VERLEGEMÖGLICHKEITEN

DIELENSTOß INDIVIDUELL IN DER
FLÄCHE OHNE DOPPELTE UK SETZEN

VERSCHNITTOPTIMIERTE
VERLEGUNG VON DIELEN

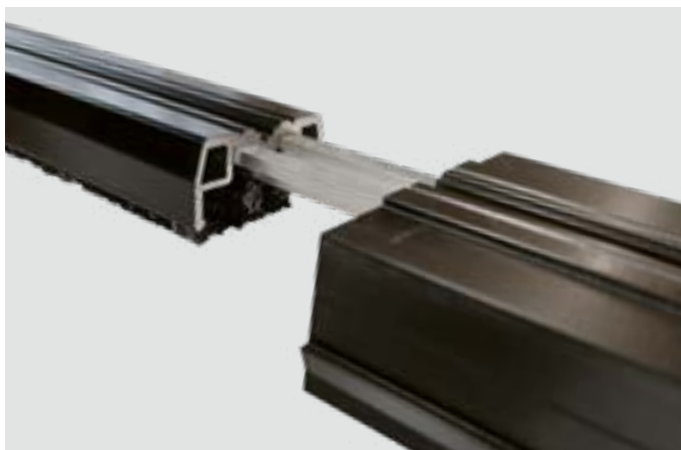
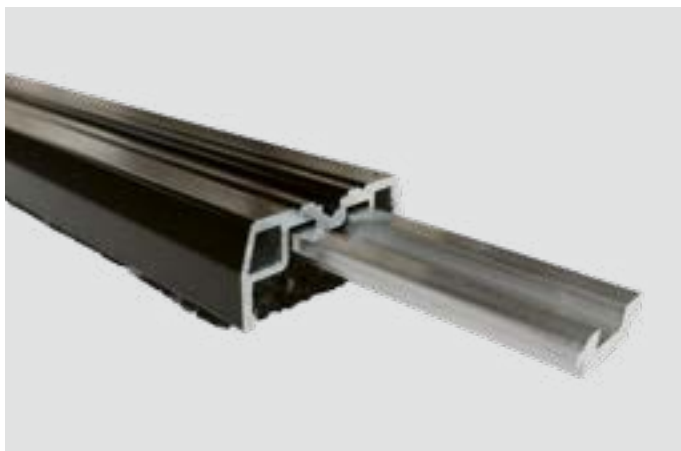

SMART-Isostep

Mit einer Gesamthöhe von nur 23 mm ist das Unterkonstruktionsprofil SMART-Isostep der Problemlöser für flache Aufbauten. Durch die niedrige Höhe eignet sich die Schiene optimal für den Einsatz auf ebenen Flächen wie Betonboden, Pflaster, Fliesen und kann überall dort eingesetzt werden, wo aufgrund der Verlegesituation ein niedriger Aufbau vorgegeben ist (z.B Balkon).

SMART-Isostep ist eine pulverbeschichtete Aluminium-Unterkonstruktion mit integrierter Gummigranulateinlage.

Produkt	Art.-Nr.	Abmessungen	Menge / VPE	VPE / Karton
SMART-Isostep	9104	40x23x1800 mm	1 St.	10
SMART-Isostep	9105	40x23x3600 mm	1 St.	50 (Palette)

Vorteile:

- ✓ niedrige Aufbauhöhe von nur 23 mm
- ✓ endlos verlängerbar
- ✓ für alle Terrassenbeläge geeignet
- ✓ Trittschalldämmung
- ✓ rutschfest

Verbinders SMART-Isostep

Dient als Längsverbinder im Einsatz bei niedrigen Aufbauhöhen zwischen zwei SMART-Isostep-Schienen. Auch bei großen Höhenunterschieden einsetzbar als Kombiverbinder von SMART-Isostep zu BIG-/TWIXT-Isostep. Stoßstelle muss unterlegt werden.

Produkt	Art.-Nr.	Abmessungen	Menge / VPE	VPE / Karton
Verbinders SMART-Isostep	7009	19,5x5,9x196 mm	4 St.	8

Vorteile:

- ✓ Längs- und Kombiverbinder in Einem
- ✓ **EIN** Produkt für die Verbindung zwischen SMART-Isostep und allen weiteren Systemschienen aus dem Sortiment
- ✓ einfache Montage

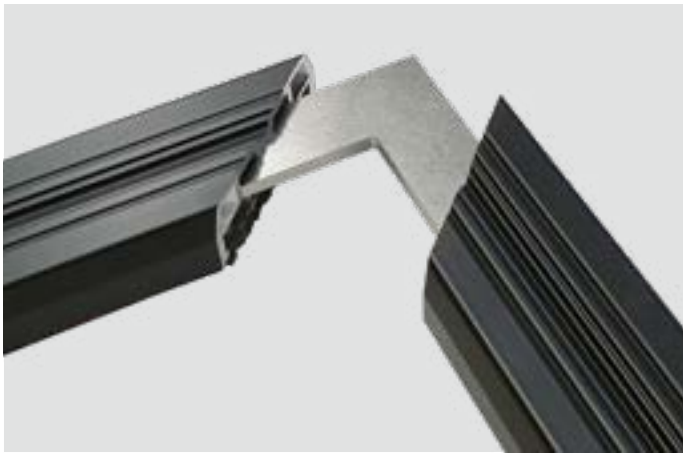

Eckverbinder für SMART-Isostep

Der Eckverbinder erleichtert das Erstellen einer Rahmen-Konstruktion mit SMART-Isostep-Schienen.

Produkt	Art.-Nr.	Abmessungen	Menge / VPE	VPE / Karton
Eckverbinder für SMART-Isostep inkl. Schrauben	7422	Schenkellänge: 80 mm	4 St.	4

Vorteile:

- ✓ einfache Montage einer 90° Eckverbindung

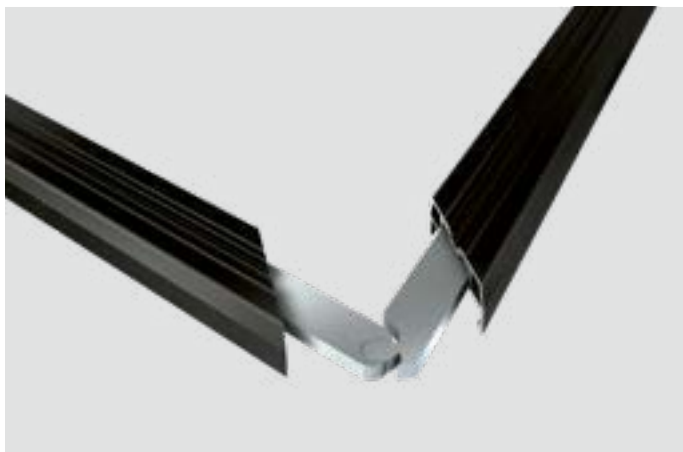

Variabler Eckverbinder für SMART-Isostep-Schienen

Der speziell entwickelte Eckverbinder für SMART-Isostep kann problemlos Ecken mit Winkel im Bereich von 45° - 180° ausbilden. Die variable Verstellbarkeit ermöglicht eine individuelle Anpassung der Isostep Unterkonstruktion an die Gegebenheiten vor Ort.

Produkt	Art.-Nr.	Abmessungen	Menge / VPE	VPE / Karton
Variabler Eckverbinder für SMART-Isostep	7418	Schenkellänge: 95 mm	Set	8

Vorteile:

- ✓ Ecklösung für Winkel von 45° - 180°
- ✓ keine Beeinträchtigung beim Verlegen des Terrassenbelages

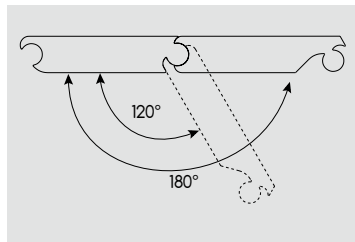
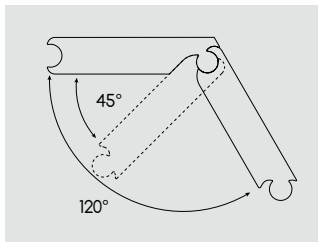



Verbinder / Eckverbinder

Passende Verbinder für die BASE-Isostep und 50x30 Alu-UK. Durch das Einstecken in die Unterkonstruktion können die Schienen verschnittoptimiert verlängert werden, ohne die Belastbarkeit zu beeinträchtigen. Die Eckverbinder sind für die Montage eines Unterbau-Rahmens geeignet.

Produkt	Art.-Nr.	Abmessungen	Menge / VPE	VPE / Karton
Verbinder BASE-Isostep	7173	Länge: 196 mm	4 St.	8
Eckverbinder BASE-Isostep	7391	Schenkel-länge: 180 mm	2 St.	4
Verbinder 50x30 Alu-UK	7172	Länge: 196 mm	4 St.	5
Eckverbinder 50x30 Alu-UK	7392	Schenkel-länge: 180 mm	2 St.	4

Vorteile:

- ✓ verschnittoptimierte Montage der Unterkonstruktion
- ✓ keine zusätzliche Unterlegung beim Längsstoß der Schiene





BEFESTIGUNG VON TERRASSENDIELEN

Das optimal aufeinander abgestimmte Terrassensystem bietet verschiedene Befestigungsmöglichkeiten der Terrassendielen auf unterschiedlichen Unterkonstruktionen.

Der Terraflex in Kombination mit dem Terrastart sowie der Clipper in Verbindung mit dem Clipperstart sind Problemlöser für eine unsichtbare Befestigung der Dielen. Sollten die Dielen sichtbar verschraubt werden, ist der Terrafix Abstandhalter die richtige Wahl.

Alle Befestigungssysteme bieten ein gleichmäßiges Verlegebild und gewährleisten den konstruktiven Holzschutz durch die Unterlüftung der Dielen.

Alle Befestigungssysteme werden unter ständiger Qualitätskontrolle in Deutschland hergestellt.

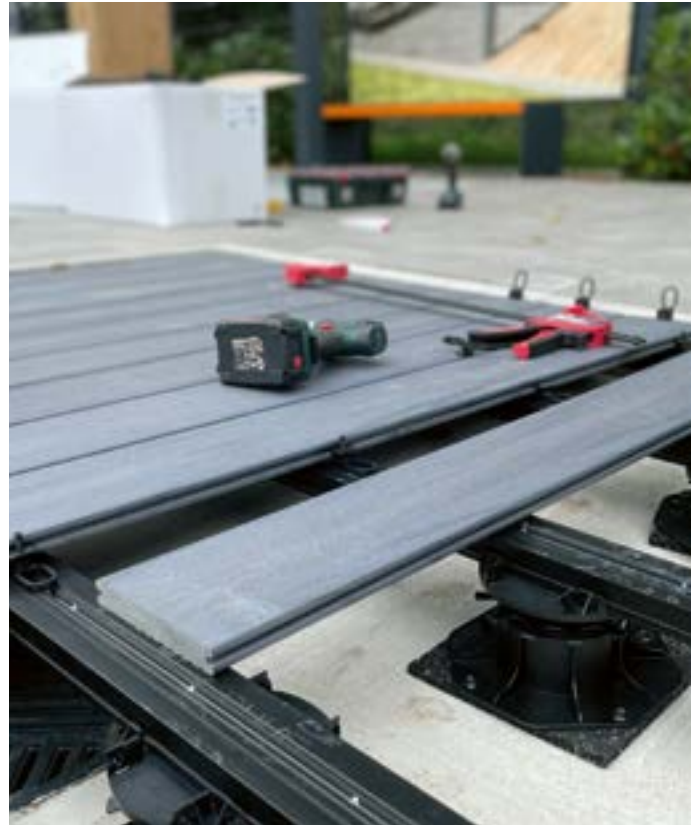

Vorteile:

- ✓ gleichmäßiges Verlegebild
- ✓ konstruktiver Holzschutz durch Unterlüftung der Dielen
- ✓ optimale Lösungen für unterschiedliche Dielen und Aufbausituationen





Terraflex

Die unsichtbare, schnelle Dielenmontage für Dielen mit Nut. Einfache Montage, gleichmäßiges Verlegebild.

Der Terraflex sorgt für ein Verlegebild mit einem 7 mm Fugenabstand zwischen den Dielen und gewährt durch die 6 mm hohe Auflagefläche einen konstruktiven Holzschutz.



Vorteile:

- ✓ unsichtbare Befestigung, keine Schrauben von oben in der Diele sichtbar
- ✓ einheitliches Verlegebild, Fugenbreite zwischen den Dielen 7 mm
- ✓ eine Sollbruchstelle erlaubt einen flexiblen Spannungsbereich von 5 mm und passt sich somit an verschiedene Nutwandstärken an
- ✓ konstruktiver Holzschutz nach DIN 68800 durch den 6 mm Abstandshalter zwischen Diele und Unterkonstruktion führt erfahrungsgemäß zu 20 - 30 % höherer Gebrauchsdauer
- ✓ aus glasfaserverstärktem Polyamid



Flexibler Spannungsbereich von 5 mm durch Sollbruchstelle. Speziell für den Einsatz mit Terraflex gefertigte Schraube (auch separat erhältlich).

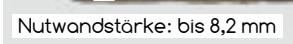
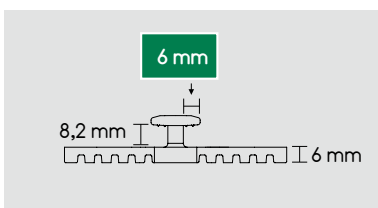

Terraflex N6

Besonders geeignet für Dielen aus WPC, BPC und Thermo-Holz für Dielen mit einer maximalen Nutwandstärke von 3,2 bis 8,2 mm und einer minimalen Nuttiefe von 6 mm.

Produkt	Art.-Nr.	Menge / VPE	VPE / Karton
Terraflex mit Edelstahlschrauben C1 schwarz 5 x 50 mm für Holz-Unterkonstruktion	7112	30 St.	16
	7118	120 St.	8
	7002	600 St.	1
Terraflex mit Edelstahlschrauben A4 schwarz 5 x 50 mm für Holz-Unterkonstruktion	7115	30 St.	16
	7119	120 St.	8
	7004	600 St.	1
Terraflex mit Bohrschrauben Edelstahl C1 schwarz 5 x 35 mm für Aluminium-Unterkonstruktion	7113	30 St.	16
	7120	120 St.	8
	7003	600 St.	1
Terraflex mit Bohrschrauben Edelstahl A4 schwarz 5 x 35 mm für Aluminium-Unterkonstruktion	7114	30 St.	16
	7121	120 St.	8
	7005	600 St.	1

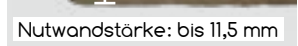
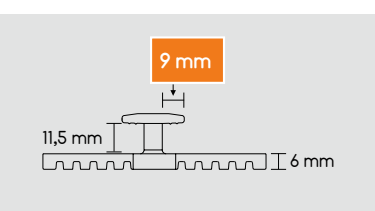
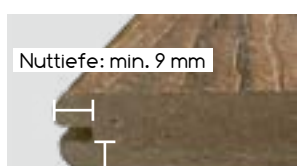

Terraflex N9

Besonders geeignet für Dielen aus WPC, BPC und Thermo-Holz mit maximalen Nutwandstärke von 6,5 bis 11,5 mm und einer minimalen Nuttiefe von 9 mm.

Produkt	Art.-Nr.	Menge / VPE	VPE / Karton
Terraflex mit Edelstahlschrauben C1 schwarz 5 x 50 mm für Holz-Unterkonstruktion	6965	30 St.	16
	6559	120 St.	8
	6564	600 St.	1
Terraflex mit Edelstahlschrauben A4 schwarz 5 x 50 mm für Holz-Unterkonstruktion	6592	30 St.	16
	6593	120 St.	8
	6594	600 St.	1
Terraflex mit Bohrschrauben Edelstahl C1 schwarz 5 x 35 mm für Aluminium-Unterkonstruktion	6408	30 St.	16
	6560	120 St.	8
	6565	600 St.	1
Terraflex mit Bohrschrauben Edelstahl A4 schwarz 5 x 35 mm für Aluminium-Unterkonstruktion	6562	30 St.	16
	6563	120 St.	8
	6566	600 St.	1





Terraflex Pro

Der Terraflex Pro ist eine unsichtbare Befestigung für Dielen mit Nut, dient als Abstandhalter für einen gleichmäßigen Fugenabstand von nur 5 mm und bietet konstruktiven Holzschutz.

Die Metallplatte des Terraflex Pro erlaubt eine Montage schon ab einer Nutstärke von 2 mm.



Vorteile:

- ✓ unsichtbare Befestigung, keine Schrauben von oben in der Diele sichtbar
- ✓ einheitliches Verlegebild, Fugenbreite zwischen den Dielen nur 5 mm
- ✓ befestigt auch Dielen mit niedriger Nutstärke von 2 mm
- ✓ eine Sollbruchstelle erlaubt einen flexiblen Spannungsbereich von 5 mm und passt sich somit an verschiedene Nutwandstärken an
- ✓ konstruktiver Holzschutz nach DIN 68800 durch den 6 mm Abstandhalter zwischen Diele und Unterkonstruktion führt erfahrungsgemäß zu 20 - 30 % höherer Gebrauchsdauer
- ✓ aus glasfaserverstärktem Polyamid inkl. Metallplatte (A2 Edelstahl)



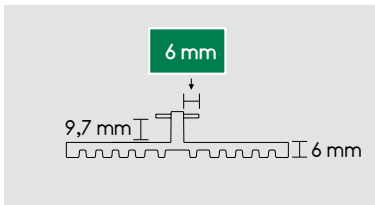

Terraflex Pro N6

Besonders geeignet für Dielen aus WPC, BPC und Thermo-Holz mit einer Nutwandstärke von 4,2 - 9,2 mm und einer minimalen Nuttiefe von 6 mm. Befestigung von Dielen ab einer Nutstärke von 2 mm.

Produkt	Art.-Nr.	Menge / VPE	VPE / Karton
Terraflex Pro N6 mit Edelstahlschrauben C1 schwarz 4,2 x 50 mm für Holz-Unterkonstruktion	7014	30 St.	16
	7015	120 St.	8
	7047	600 St.	1
Terraflex Pro N6 mit Edelstahlschrauben A4 schwarz 4,2 x 50 mm für Holz-Unterkonstruktion	7030	30 St.	16
	7031	120 St.	8
	7050	600 St.	1
Terraflex Pro N6 mit Bohrschrauben Edelstahl C1 schwarz 4,2 x 33 mm für Aluminium-Unterkonstruktion	7016	30 St.	16
	7017	120 St.	8
	7046	600 St.	1
Terraflex Pro N6 mit Bohrschrauben Edelstahl A4 schwarz 4,2 x 33 mm für Aluminium-Unterkonstruktion	7032	30 St.	16
	7033	120 St.	8
	7051	600 St.	1

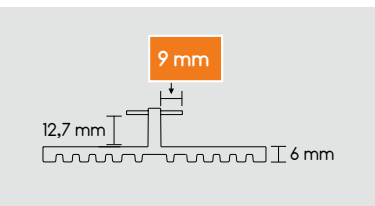

Terraflex Pro N9





Besonders geeignet für Dielen aus WPC, BPC und Thermo-Holz mit einer Nutwandstärke von 7,2 - 12,2 mm und einer minimalen Nuttiefe von 9 mm. Befestigung von Dielen ab einer Nutstärke von 2 mm.

Produkt	Art.-Nr.	Menge / VPE	VPE / Karton
Terraflex Pro N9 mit Edelstahlschrauben C1 schwarz 4,2 x 50 mm für Holz-Unterkonstruktion	7010	30 St.	16
	7011	120 St.	8
	7049	600 St.	1
Terraflex Pro N9 mit Edelstahlschrauben A4 schwarz 4,2 x 50 mm für Holz-Unterkonstruktion	7025	30 St.	16
	7026	120 St.	8
	7052	600 St.	1
Terraflex Pro N9 mit Bohrschrauben Edelstahl C1 schwarz 4,2 x 33 mm für Aluminium-Unterkonstruktion	7012	30 St.	16
	7013	120 St.	8
	7048	600 St.	1
Terraflex Pro N9 mit Bohrschrauben Edelstahl A4 schwarz 4,2 x 33 mm für Aluminium-Unterkonstruktion	7027	30 St.	16
	7028	120 St.	8
	7053	600 St.	1

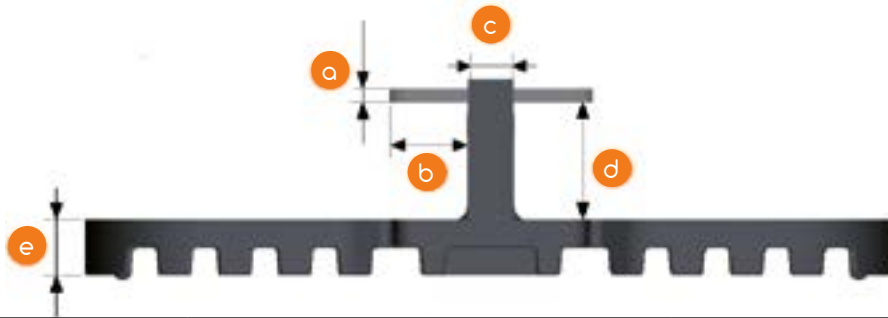

Terraflex in der Übersicht



Vorgaben und Maße (mm)	Terraflex N6	Terraflex N9	Terraflex Pro N6	Terraflex Pro N9
				
a	3,8	3,8	1,5	1,5
b	6,0	8,5	6,0	8,5
c	7,0	7,0	5,0	5,0
d	8,3	11,6	9,7	12,7
e	6,0	6,0	6,0	6,0
Fugenbreite bei Montage	7,0	7,0	5,0	5,0
minimale Nuttiefe	6,0	9,0	6,0	9,0
maximale Höhe untere Nutwand	7,8	11,1	9,2	12,2
minimale Höhe untere Nutwand	2,8	6,1	4,2	7,2
Mindesthöhe Holz-UK	40,0	40,0	40,0	40,0
Mindesthöhe Alu-UK	23,0	23,0	23,0	23,0



Terrastart

Unsichtbare Start- / Endbefestigung von Terrassendielen auf Holz- oder Aluminium-Unterkonstruktion bei Verlegung mit Terraflex.

Produkt	Art.-Nr.	Menge / VPE	VPE / Karton
Terrastart mit Bohrschraube Edelstahl A4 für Aluminium-Unterkonstruktion <u>und</u> Edelstahlschraube A4 für Holz-Unterkonstruktion	7378	20 St.	16

Vorteile:

- ✓ keine sichtbare Verschraubung
- ✓ ideale Ergänzung für die Montage mit Terraflex
- ✓ für alle Dielen mit einer mittigen Nut von 2 mm oder breiter
- ✓ inkl. Edelstahlschrauben für Holz/WPC- bzw. Aluminium-Unterkonstruktion
- ✓ aus glasfaserverstärktem Polyamid

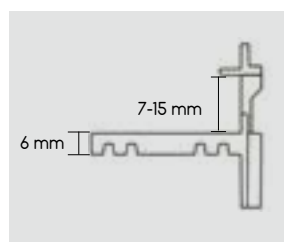



**AUCH FÜR
HARTHÖLZER FREIGEgeben***



*Bitte beachten Sie dazu die Verarbeitungshinweise unter: karle-rubner.de

Clipper

Der Clipper ist eine unsichtbare Befestigung für Dielen ohne Nut, der als Abstandshalter zwischen den Dielen dient und konstruktiven Holzschutz bietet.



Vorteile:

- ✓ unsichtbare Befestigung, keine Schrauben von oben in der Diele sichtbar
- ✓ variabel auf die Dielenbreite einstellbar
- ✓ kann durch seine besondere Konstruktion das Quellen und Schwinden des Holzes aufnehmen
- ✓ einheitliches Verlegebild, Fugenbreite zwischen den Dielen nur 5 mm
- ✓ konstruktiver Holzschutz nach DIN 68800 durch den 15 mm Abstandshalter zwischen Diele und Unterkonstruktion führt erfahrungsgemäß zu 20 - 30 % höherer Gebrauchsdauer
- ✓ nimmt durch seine Höhe Spannungen aus der Terrassenkonstruktion, wodurch das Risiko des Abscherens der Schrauben deutlich minimiert wird
- ✓ aus glasfaserverstärktem Polyamid

MONTAGEVIDEO



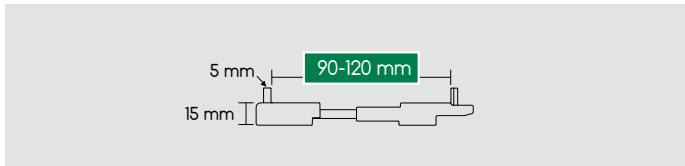
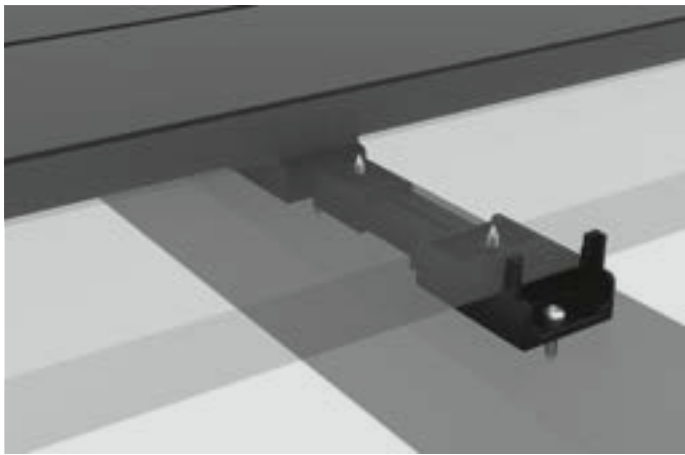

Clipper 90-120 mm

Produkt	Art.-Nr.	Abmessungen	Menge / VPE	VPE / Karton
Clipper inkl. Edelstahlschrauben C1, für Holz-UK	6968	Dielenstärke ab 25 mm	30 St.	8
	6972	Dielenstärke 20 bis 24 mm	30 St.	8
Clipper inkl. Edelstahlschrauben A2, für Alu-UK	7140	Dielenstärke ab 25 mm	30 St.	8
	7141	Dielenstärke 20 bis 24 mm	30 St.	8
Clipper ohne Schrauben	6969		30 St.	8
	7055		500 St.	1

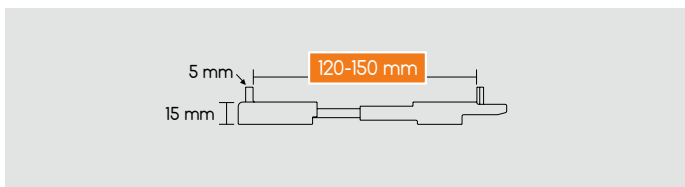
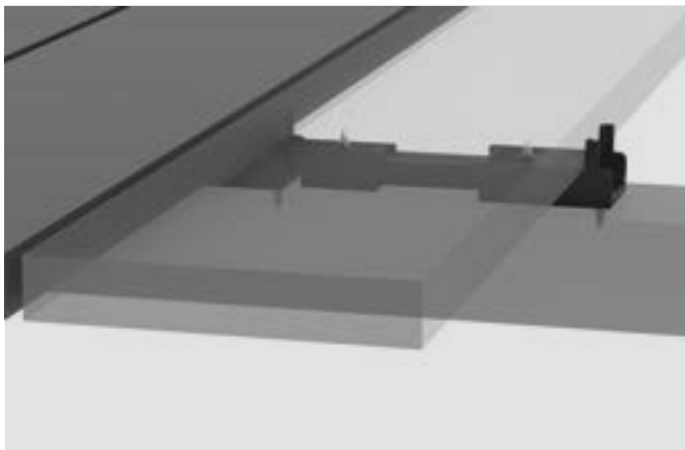

Clipper 120-150 mm

Produkt	Art.-Nr.	Abmessungen	Menge / VPE	VPE / Karton
Clipper inkl. Edelstahlschrauben C1, für Holz-UK	6888	Dielenstärke ab 25 mm	20 St.	16
	6889		50 St.	8
	6901	Dielenstärke 20 bis 24 mm	20 St.	16
	6896		50 St.	8
Clipper inkl. Edelstahlschrauben A2, für Alu-UK	7142	Dielenstärke ab 25 mm	20 St.	16
	7143		50 St.	8
	7144	Dielenstärke 20 bis 24 mm	20 St.	16
	7145		50 St.	8
Clipper ohne Schrauben	6926		20 St.	16
	6927		50 St.	8
	7054		500 St.	1



Flexibler Einsatzbereich von 90-150 mm Dielenbreite durch arretierte Konstruktion aus zwei Teilen. Speziell für den Einsatz mit Clipper gefertigte Schraube (auch separat erhältlich).



Clipperstart

Der Clipperstart ist eine unsichtbare Startbefestigung und optimale Ergänzung bei der Montage von Terrassendielen mit dem Clipper-Befestigungssystem. Durch den variablen Verstellbereich des Clippers und der cleveren Steck- /Schraubbefestigung, ermöglicht der Clipperstart eine komfortable Verschraubung am Anfang der zu montierenden Terrassenfläche.

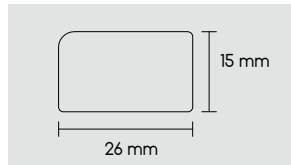

Produkt	Art.-Nr.	Menge / VPE	VPE / Karton
Clipperstart mit Bohrschraube Edelstahl C1 für Alu-UK und Edelstahlschraube C1 für Holz-UK	7379	20 St.	16

Vorteile:

- ✓ unsichtbare Startbefestigung, keine Schrauben von oben in der Diele sichtbar
- ✓ ideale Ergänzung für die Montage mit Clipper
- ✓ konstruktiver Holzschutz
- ✓ inkl. Edelstahlschrauben für Holz-/WPC- bzw. Aluminium-Unterkonstruktion
- ✓ aus glasfaserverstärktem Polyamid







TerraFix

Der TerraFix ist ein Distanzhalter für die sichtbare Verschraubung, der die erforderlichen Abstände zwischen den einzelnen Terrassendielen und der darunter liegenden Unterkonstruktion garantiert. Ohne weitere Hilfsmittel erzielt man dadurch ein gleichmäßiges Verlegebild und einen konstruktiven Holzschutz, da keine Staunässe entsteht und die Belüftung gewährleistet ist.



Vorteile:

- ✓ gleichmäßiger Fugenabstand: 7 oder 4 mm
- ✓ konstruktiver Holzschutz durch Unterlüftung der Dielen
- ✓ konstruktiver Holzschutz nach DIN 68800 durch den 6 mm Abstandshalter zwischen Diele und Unterkonstruktion führt erfahrungsgemäß zu 20 - 30 % höherer Gebrauchsdauer
- ✓ verhindert das Abscheren der Schrauben
- ✓ inkl. Bohrmarkierschablone
- ✓ aus Polypropylen

Produkt	Bolzen	Art.-Nr.	Abmessungen	Menge / VPE	VPE / Karton
TerraFix	4 mm	6952	88x25x6 mm	50 St.	16
		6864	88x25x6 mm	100 St.	8
	7 mm	6951	88x25x6 mm	50 St.	16
		6818	88x25x6 mm	100 St.	8
		6819	88x25x6 mm	600 St.	1

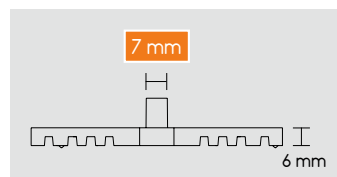
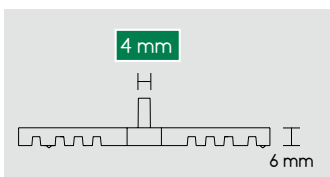



Bohrmarkierschablone

Markierschablone für die sichtbare Verschraubung von Dielen. Gewährt eine schnellere Montage bei Verlegung mit unseren Systemschienen, da die passgenaue Markierung eine Verschraubung in den Schraubkanal garantiert. Der immer gleiche Abstand sorgt zudem für ein gleichmäßiges Schraubenbild nach der Verlegung. Geeignet für Terrassendielen mit einer Breite von 120 bis 150 mm. Standardmäßig in jeder Terrafix-Verpackung enthalten und auch separat erhältlich.

Produkt	Art.-Nr.	Abmessungen	Menge / VPE	VPE / Karton
Bohrmarkierschablone	7042	158x20x50 mm	2 St.	4



Vorteile:

- ✓ Schablone für die genaue Markierung der Bohrung
- ✓ variabel einsetzbar bei Dielen mit einer Breite von 120 bis 150 mm
- ✓ optimale Unterstützung zur Verlegung mit Terrafix 4 oder 7 mm
- ✓ gleichmäßiges Schraubenbild nach Verlegung



Systemleiste

Abstandshalter zwischen den Dielen. Gewährleistet dank vollflächiger Auflage der Diele konstruktiven Holzschutz und ein gleichmäßiges Verlegebild. Bei der Montage auf der Unterkonstruktion werden die Bolzen als Abstandshalter einfach eingeklickt. Optimal für eine sichtbare Verschraubung von Terrassendielen.

Produkt	Art.-Nr.	Abmessungen	Menge / VPE	VPE / Karton
Systemleiste	9060	40 cm	60 St.	4
Bolzen 4 mm	9061		200 St.	16
Bolzen 7 mm	9062		200 St.	16

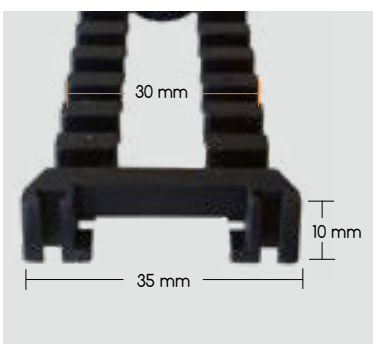

Vorteile:

- ✓ die Dielen liegen vollflächig auf
- ✓ einfache präzise Verlegung der Dielen
- ✓ gleichmäßiges Verlegebild
- ✓ konstruktiver Holzschutz nach DIN 68800 durch den 10 mm Abstandshalter zwischen Diele und Unterkonstruktion führt erfahrungsgemäß zu 20 - 30 % höherer Gebrauchsdauer
- ✓ aus glasfaserverstärktem Polyamid



Abstandskreuz

Universelle Montagehilfe bei der Verlegung von Terrassendielen oder Steinplatten. Abstandskreuz mit unterschiedlich starken Stegen: mit nur einem Artikel kann man sechs individuelle Fugenbreiten zwischen Dielen oder Platten erstellen.

Produkt	Art.-Nr.	Abmessungen	Menge / VPE	VPE / Karton
Abstandskreuz 3-8 mm	7213	85x43x43 mm	12 St.	16

Vorteile:

- ✓ für sechs unterschiedliche Fugenbreiten von 3 bis 8 mm
- ✓ Montagehilfe bei der sichtbaren Verschraubung von Terrassendielen und Terrassenplatten
- ✓ universell einsetzbar



BASEDECK
Die günstige Alternative



T-Clip

Für eine schnelle und einfache Montage von Terrassendielen* auf einer Unterkonstruktion aus Holz oder Aluminium.

Mindesttiefe der Nut: 8 mm, Fugenbreite: 8 mm

Produkt	Art.-Nr.	Menge / VPE	VPE / Karton
T-Clip inkl. Edelstahlschraube für Holz-UK	9082	30 St.	48
T-Clip inkl. Bohrschraube für Alu-UK	7280	30 St.	48

*Nicht für die Terrassendielen WPC Piazza One / Pro geeignet



BASEDECK
Die günstige Alternative



Anfangs- / End-Clip

Für die Anfangs- und Endbefestigung von Terrassendielen beim Montieren mit T-Clip.

Mindesttiefe der Nut: 8 mm, Fugenbreite: 8 mm

Produkt	Art.-Nr.	Menge / VPE	VPE / Karton
Anfangs- und End-Clip inkl. Edelstahlschraube für Holz-UK	9083	10 St.	40
Anfangs- und End-Clip inkl. Bohrschraube für Alu-UK	7281	10 St.	40

*Nicht für die Terrassendielen WPC Piazza One / Pro geeignet

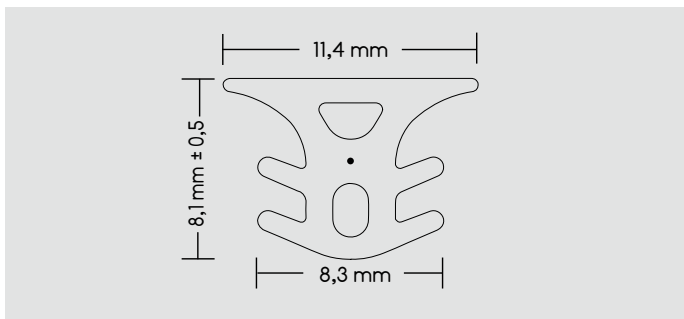

Terraprotect: das Terrassenfugenband

Durch den Einsatz von Terraprotect können keine groben und oberflächlichen Verschmutzungen wie Laub oder Tannennadeln unter die Terrasse gelangen.

Das UV-beständige Fugenband ist geeignet für eine Fugenbreite von 6 bis 7,5 mm. Die Anwendung ist ausschließlich bei Terrassendecks, die mit WPC- oder thermisch behandelte Dielen verlegt worden sind, möglich. Die verlegten Dielen sollten kein Quell- und Schwindverhalten aufweisen. Außerdem ist auf eine ausreichende Unterlüftung (mind. 8 cm) des Terrassenbodens zu achten.

Produkt	Art.-Nr.	Fugenbreite	Dielenstärke	Menge / VPE	VPE / Karton
Terraprotect für Thermo-Holz WPC 140 WPC Vision CoolDeck Thermo-WPC 137*	7304	6-7,5 mm	ab 20 mm	Rolle á 50 m	5

*Beim Einsatz von Terraprotect bei Thermo-WPC 137 muss der Abstand der Unterkonstruktion 30 cm betragen.

Vorteile:

- ✓ Verschmutzungen gelangen nicht unter die Terrassenfläche
- ✓ beständig gegen Terrassenöl
- ✓ UV-beständig

Schutztape 75x2 mm für Holz-UK (selbstklebend)

Das aus Zellkautschuk bestehende Tape schützt die Oberseite der Holz-Unterkonstruktion vor Witterungseinflüssen.

Der stark haftende Kleber ermöglicht das einfache Anbringen auf der Unterkonstruktion. Durch die Breite von 75 mm wird jedes Standard-UK Profil optimal abgedeckt. Das elastische und wasserabweisende Material des Abdeckbandes umschließt und versiegelt zudem die eingedrehte Terrassenschraube, sodass die Bohrungen zusätzlich geschützt sind.

Produkt	Art.-Nr.	Abmessungen	Menge / VPE	VPE / Karton
Schutztape	7212	75x2 mm, Länge 10 m	1 St.	16

Vorteile:

- ✓ schützt die Holz-UK vor Witterung
- ✓ umschließt die eingedrehte Terrassenbauschraube
- ✓ geringer Montageaufwand da selbstklebend
- ✓ wasserabweisend
- ✓ beständig gegen UV-Strahlung



Terrassenschrauben

Um den unterschiedlichsten Anforderungen im Terrassenbau gerecht zu werden, können Dielen auch von oben fixiert werden. Das bietet sich vor allem bei Dielen mit starkem Quell- und Schwindverhalten sowie Dielen ohne Nut an. Unser Schraubensortiment hat für jede Aufbau-situation immer eine passende Befestigung.

Vorteile:

- ✓ Befestigungsmöglichkeit für alle Terrassendielen
- ✓ je nach Schraubenausführung chlor-, salzwasser- oder gerbsäurebeständig
- ✓ passende Bohrer zur Verschraubung

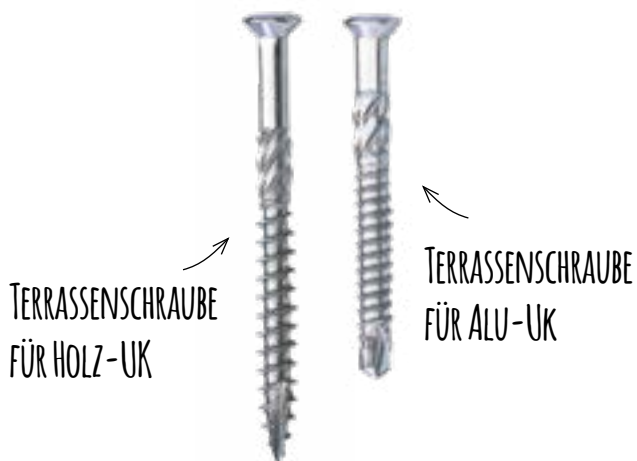

i Geeignet für die sichtbare Verschraubung von Dielen.





Terrassenschraube für HOLZ-UK

Die Terrassenbauschrauben sind speziell für den Einsatzbereich bei der sichtbaren Verschraubung von Hart- und Weichhölzern auf einer Holz-Unterkonstruktion geeignet.



Produkt	Edelstahl	Art.-Nr.	Abmessungen	Menge / VPE	VPE / Karton
Terrassenschraube für Holz UK; TX25	A2	7555	5,5x40 mm	100 St.	10
	A2	7569	5,5x40 mm	500 St.	1
	A4	7558	5,5x40 mm	100 St.	10
	A4	7573	5,5x40 mm	500 St.	1



Produkt	Edelstahl	Art.-Nr.	Abmessungen	Menge / VPE	VPE / Karton
Terrassenschraube für Holz UK; TX25	A2	7556	5,5x50 mm	100 St.	10
	A2	7570	5,5x50 mm	500 St.	1
	A4	7559	5,5x50 mm	100 St.	10
	A4	7574	5,5x50 mm	500 St.	1



Produkt	Edelstahl	Art.-Nr.	Abmessungen	Menge / VPE	VPE / Karton
Terrassenschraube für Holz UK; TX25	A2	7523	5,5x60 mm	100 St.	10
	A2	7571	5,5x60 mm	500 St.	1
	A4	7524	5,5x60 mm	100 St.	10
	A4	7575	5,5x60 mm	500 St.	1



Produkt	Edelstahl	Art.-Nr.	Abmessungen	Menge / VPE	VPE / Karton
Terrassenschraube für Holz UK; TX25	A2	7557	5,5x70 mm	100 St.	10
	A2	7572	5,5x70 mm	500 St.	1
	A4	7560	5,5x70 mm	100 St.	10
	A4	7576	5,5x70 mm	500 St.	1

Vorteile:

- ✓ mit Schneidkerbe, bohrt beim Eindrehen in die Holz-UK
- ✓ rostfrei und korrosionsbeständig
- ✓ A4 beständig gegen gerbsäurehaltige Hölzer, Chlor und Salzwasser

Bemaßung Terrassenschraube für Holz-UK

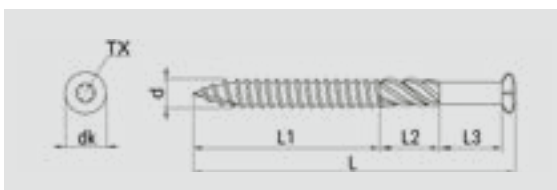

	Artikel	Maß dk	Maß d	Maß L	Maß L1	Maß L2	Maß L3
Terrassenschraube für Holz UK, T25	5,5 x 40 mm	7	5,5	40	24	8,2	7,8
	5,5 x 50 mm	7	5,5	50	30	8,2	11,8
	5,5 x 60 mm	7	5,5	60	36	8,2	15,8
	5,5 x 70 mm	7	5,5	70	42	8,2	19,8



Terrassenbohrschraube für ALU-UK

Die Bohrschrauben mit integrierter Bohrspitze sind für die sichtbare Verschraubung von Terrassendielen aus Hart- und Weichholz auf einer Aluminium Unterkonstruktion geeignet. Die selbstschneidenden Schrauben sorgen für ein schnelles Eindrehen in die Unterkonstruktion ohne Vorbohren.



Produkt	Edelstahl	Art.-Nr.	Abmessungen	Menge / VPE	VPE / Karton
Terrassenbohrschraube für Alu UK; TX25	A2	7525	5,5x40 mm	100 St.	10
	A2	7561	5,5x40 mm	500 St.	1
	A4	7528	5,5x40 mm	100 St.	10
	A4	7565	5,5x40 mm	500 St.	1



Produkt	Edelstahl	Art.-Nr.	Abmessungen	Menge / VPE	VPE / Karton
Terrassenbohrschraube für Alu UK; TX25	A2	7521	5,5x45 mm	100 St.	10
	A2	7562	5,5x45 mm	500 St.	1
	A4	7522	5,5x45 mm	100 St.	10
	A4	7566	5,5x45 mm	500 St.	1



Produkt	Edelstahl	Art.-Nr.	Abmessungen	Menge / VPE	VPE / Karton
Terrassenbohrschraube für Alu UK; TX25	A2	7526	5,5x50 mm	100 St.	10
	A2	7563	5,5x50 mm	500 St.	1
	A4	7529	5,5x50 mm	100 St.	10
	A4	7567	5,5x50 mm	500 St.	1



Produkt	Edelstahl	Art.-Nr.	Abmessungen	Menge / VPE	VPE / Karton
Terrassenbohrschraube für Alu UK; TX25	A2	7527	5,5x60 mm	100 St.	10
	A2	7564	5,5x60 mm	500 St.	1
	A4	7554	5,5x60 mm	100 St.	10
	A4	7568	5,5x60 mm	500 St.	1

Vorteile:

- ✓ mit Bohrspitze zum schnellen Eindrehen der Schraube ohne Vorbohren in eine Alu-UK
- ✓ rostfrei und korrosionsbeständig

Bemaßung Terrassenbohrschraube für ALU-UK

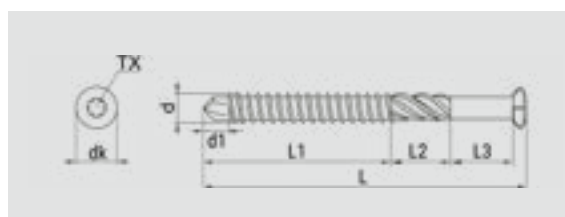

	Artikel	Maß dk	Maß d	Maß d1	Maß L	Maß L1	Maß L2	Maß L3
Terrassenbohrschraube für Alu, T25	5,5 x 40 mm	7	5,5	5	40	24	7,75	8,25
	5,5 x 45 mm	7	5,5	5	45	27	9,75	8,25
	5,5 x 50 mm	7	5,5	5	50	30	11,75	8,25
	5,5 x 60 mm	7	5,5	5	60	36	15,75	8,25



Bohrer für Terrassendielen

Der Bohrer mit Senker zum Vorbohren des Deckbelages ist geeignet für Schrauben mit einem \varnothing von 5,0 - 5,5 mm. Um Beschädigungen an der Diele zu verhindern kann der Bohrer inkl. Senker und integriertem Tiefenstopp eingesetzt werden. Dieser Bohrer ist für Schrauben mit einem Durchmesser von 4,5 - 5,0 mm.

Produkt	Art.-Nr.	Abmessung	Menge / VPE	VPE / Karton
Bohrer mit Senker	6853	\varnothing 6 mm	1 St.	8
Bohrer mit Senker und mitdrehendem Tiefenanschlag	6930	\varnothing 5,5 mm	1 St.	8

Bohrschraube für Terrassenlager

Mit dieser Bohrschraube kann eine Alu-UK am Terrassenlager Standard oder eine der System-Schienen am Terrassenlager CLIP befestigt werden.

Produkt	Art.-Nr.	Abmessungen	Menge / VPE	VPE / Karton
Bohrschraube A2, TX20	6800	3,9x19 mm	50 St.	10
	6939	3,9x19 mm	500 St.	1

Betonschraube

Die Schraube dient zur Fixierung von Terrassenlagern auf Betonplatten oder einem Beton-/Steinboden und ermöglicht ein direktes Verschrauben mit vorherigem Vorbohren (Betonbohrer 6 mm).

Produkt	Art.-Nr.	Abmessungen	Menge / VPE	VPE / Karton
Betonschraube silber beschichtet, TX30	7301	7,5x30 mm	50 St.	10

Wedge-Qualitätsbit

Optimales Handling für die Verschraubung von Bohrschrauben ohne Vorbohren. Durch eine konische Kopfform wird im Vergleich zu einem Standard-Bit ein deutlich besserer Sitz in der Schraube erzielt.

Produkt	Art.-Nr.	Abmessungen	Menge / VPE	VPE / Karton
Wedge-Qualitätsbit TX20	6416	Länge: 50 mm	2 St.	1
Wedge Qualitätsbit TX 25	6432	Länge: 50 mm	2 St.	1

VERLEGUNG VON TERRASSENPLATTEN

Die Verlegung von keramischen Terrassenplatten auf einer Aluminium-Unterkonstruktion bietet gegenüber herkömmlichen Unterbauten wie Mörtel- oder Kiesbett viele Vorteile. Das Gewicht ist deutlich geringer als bei einem vergleichbaren Unterbau mit Splitt. Das System bietet optimale Lösungen für schwierige Einbausituationen wie Balkone mit geringer Aufbauhöhe, Terrassen mit Gefälle oder Dachterrassen.

Die Verlegung ist zeitsparend und temperaturunabhängig. Der Plattenbelag ist dauerhaft eben ohne Stolperkanten, ein Setzen einzelner Platten ist nicht möglich und durch die schwimmende Verlegung können die Platten jederzeit problemlos ausgetauscht werden. Da die Platten seitlich fixiert sind und nicht verrutschen können, sind die Fugen über die gesamte Fläche dauerhaft maßhaltig.

Abgerundet wird das System durch einen einfach zu montierenden Seitenabschluss, der sogar ein Gefälle ausgleichen kann.



MONTAGEVIDEO





Vorteile:

- ✓ zeitsparende und temperaturunabhängige Montage, sofort begehbar
- ✓ dauerhaft gleichmäßiges Verlegebild ohne Stolperkanten
- ✓ optimale Lösung für schwierige Aufbau-situationen wie Balkon oder Dachterrasse
- ✓ problemloser Austausch der Platten jederzeit möglich
- ✓ einfacher Abschluss mit variabler Seiten- verblendung inkl. Gefälleausgleich





M-Fix / M-Fix-H

Der M-Fix sorgt für ein gleichmäßiges Fugenbild (3 mm) und in Verbindung mit dem Gummipad für eine gedämmte und rutschfeste Auflage der Platten.

Produkt	Art.-Nr.	Menge / VPE	VPE / Karton
M-Fix (für den Einsatz auf Alu-UK FLAT-/BIG-/TWIXT-Isostep) inkl. Pad und Bohrschrauben	7400	30 St.	1
	7365	100 St.	1
M-Fix H (für den Einsatz auf Alu-UK H-Isostep) inkl. Pad und Bohrschrauben	7401	30 St.	1
	7375	100 St.	1

✓ inkl. Isopad-Auflage



Vorteile:

- ✓ sorgt für ein gleichmäßiges Fugenbild bei der Verlegung von Platten
- ✓ rutschfeste Auflage und Dämpfung für Platten durch Gummipad
- ✓ Aufbauhöhe inkl. Pad 6 mm, Fugenbreite 3 mm



S-Fix / S-Fix H

S-Fix / S-Fix-H für die seitliche Fixierung der Platten. Der 5 mm starke Alu-Winkel verhindert die Kippbewegung der Platten bei Kantenbelastung. Er hat die gleiche Tiefe wie der Terrassenlagerfuß, der deshalb beim Wandanschluss nicht eingekürzt werden muss.

Produkt	Art.-Nr.	Menge / VPE	VPE / Karton
S-Fix (für den Einsatz auf Alu-UK FLAT-/BIG-/TWIXT-Isostep) inkl. Bohrschraube	7402	10 St.	4
	7366	50 St.	1
S-Fix H (für den Einsatz auf Alu-UK H-Isostep) inkl. Bohrschraube	7403	10 St.	4
	7367	50 St.	1

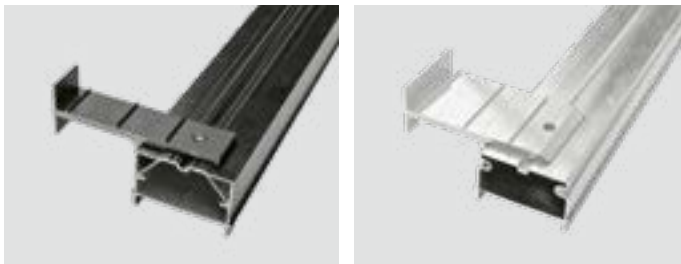

Vorteile:

- ✓ seitliche Fixierung für Terrassenplatten
- ✓ hohe Stabilität durch 5 mm Materialstärke
- ✓ verhindert Kippbewegungen der Platten bei Kantenbelastung

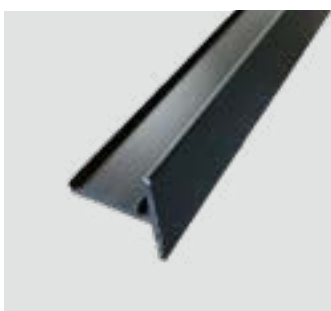
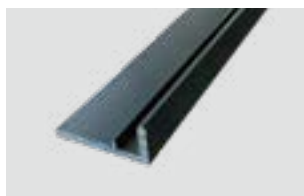

Wand-Fix / Wand-Fix Langprofil

Für die Fixierung der letzten Platten an der Stirnseite der Unterkonstruktion. Einsetzbar in den Bereichen, in denen eine Rahmenausbildung der Unterkonstruktion nicht möglich ist.

Der bewährte Wand-Fix für die seitliche Fixierung von Terrassenplatten ist auch als Langprofil erhältlich. Neben den bekannten Vorteilen kann das 400 cm lange Profil speziell bei langen, geraden Seiten noch schneller ausgerichtet und montiert werden.

Produkt	Art.-Nr.	Abmessung	Menge / VPE	VPE / Karton
Wand-Fix inkl. Bohrschraube	9106		50 St.	4
Wand-Fix Langprofil	7490	38x15x4000 mm	1 St.	

Vorteile:

- ✓ seitliche Fixierung der Terrassenplatten
- ✓ speziell für die Montage an der Stirnkante der UK
- ✓ flexible Positionierung bei Verschraubung durch Langloch
- ✓ Wand-Fix als Langprofil erleichtert das Ausrichten der Platten im Randbereich und sorgt so für eine schnellere Montage

Wand-Fix T-Profil

Das Wand-Fix T-Profil dient zur seitlichen Fixierung von Platten bei der Verlegung auf Alu-Unterkonstruktionen. Durch die hohe Statik des Profils spielt es seine Stärken bei diagonalen Flächen aus, die nicht im rechten Winkel verlegt werden.

Produkt	Art.-Nr.	Abmessung	Menge / VPE	VPE / Karton
Wand-Fix T-Profil	7489	42,5x38x4000 mm	1 St.	

Vorteile:

- ✓ seitliche Fixierung der Terrassenplatten
- ✓ ideal für die Plattenverlegung bei nicht rechteckigen Flächen
- ✓ für die Montage an der Stirnseite der Aluprofile
- ✓ Profil mit statischer Belastbarkeit
- ✓ seitlicher Steg für die Fixierung einer Seitenverblendung



M-Fix SMART

Der M-Fix SMART sorgt bei der Verlegung von Platten auf SMART-Isostep-Schienen für ein gleichmäßiges Fugen- und Verlegebild (3 mm). Mit dem dazugehörigen Gummipad hat die Platte eine rutschfeste Auflage sowie eine Dämpfung für ein angenehmes Laufgefühl. Neben seiner Funktion als Plattenauflage dient der M-Fix SMART zudem auch als Verbindungselement der Innen-UK mit der Rahmen-UK.

Produkt	Art.-Nr.	Menge / VPE	VPE / Karton
M-Fix SMART inkl. Pad und Bohrschrauben	7411	30 St.	1
	7412	100 St.	1

Vorteile:

- ✓ gleichmäßiges Fugenbild, Fugenbreite 3 mm
- ✓ rutschfeste Auflage und Dämpfung für Platten durch Gummipad
- ✓ Verbindungselement der Innen-UK mit der Rahmen-UK
- ✓ Aufbauhöhe inkl. Pad 6 mm

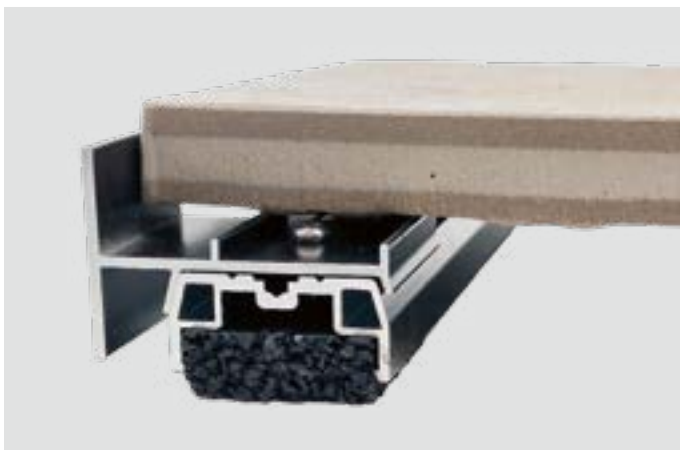

S-Fix SMART

Mit dem S-Fix SMART werden Terrassenplatten beim Verlegen auf der SMART-Isostep-Schiene seitlich fixiert und sind somit gegen ein Verrutschen gesichert. Der seitliche Überstand des S-Fix SMART kann zusätzlich für die Montage eines Verblendungsprofils genutzt werden.

Produkt	Art.-Nr.	Menge / VPE	VPE / Karton
S-Fix SMART inkl. Bohrschraube	7413	10 St.	4
	7414	50 St.	1

Vorteile:

- ✓ seitliche Fixierung für Terrassenplatten; verhindert ein seitliches Verrutschen
- ✓ Stabilisierung der Platten im Randbereich
- ✓ bietet Möglichkeiten zur Befestigung von Seiten- und Verblendungsprofil



Plattenheber

Der Plattenheber und der Profi-Plattenheber sind die perfekten Hilfsmittel bei der Verlegung von allen keramischen Plattengrößen.

Produkt	Art.-Nr.	Verstellbarkeit	Menge / VPE	VPE / Karton
Plattenheber	7376	300-500 mm	1 St.	6
Profi-plattenheber	7377	200-620 mm Tragkraft: 60 kg	1 St.	2

Vorteile von Profi-Plattenheber:

- ✓ flexibles Einstellen der Breite
- ✓ Verlegehilfe

QLICK-SYSTEM

Mit dem QCLICK-Verlegesystem für unterseitig genutete Dielen gelingt die bisher schnellste Art der Dielenverlegung: „Aufklicken statt Verschrauben“ – jetzt noch schneller!

Die Dielen werden auf der Alu-Unterkonstruktion mit vormontierten Befestigern durch einen Klick-Mechanismus schraubenlos montiert. Das System bietet eine einfache und fehlerfreie Montage und liefert gleichzeitig ein harmonisches und gleichbleibendes Fugenbild. Durch die bereits vorgegebenen Abstände der Befestiger werden die Spezialdielen in den Breiten 120 mm, 136 mm, 140 mm oder 155 mm ohne aufwendiges Ausrichten einfach aufgeklickt.

Mehr Zeit einsparen geht nicht, da der Unterbau des QCLICK-Systems mit dem bewährten Terrassenzubehör von Karle & Rubner kombiniert werden kann. Ob Terrassenlager, 20 mm Isopads oder entsprechende Verbinder der Systemschienen – nutzen Sie alle Vorteile des Gefälle- und Höhenausgleichs bei der Montage.

Terrassendiele Kebony Clear QCLICK

QUICK + KLICK = QCLICK



Vormontierte Befestiger



Schraubenlose Montage



Harmonisches und gleichbleibendes Fugenbild

EINFACH - SCHNELL



Kombinierbar mit dem bewährten K&R-System



Statisch belastbare Verbinder

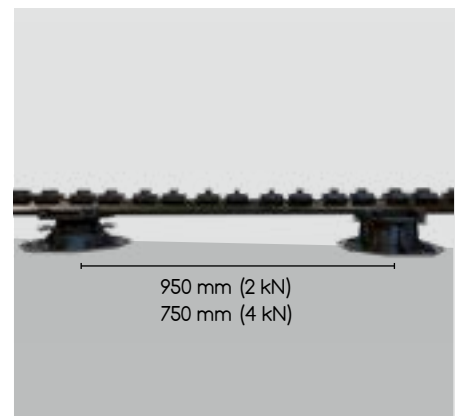

Größerer Abstand = weniger Terrassenlager

INNOVATIV



Der schnellste Weg ...



... Dielen auszubauen ...



... und wieder einzusetzen



QLICK - das einfach schnellere Verlegesystem

Vorteile:

- ✓ schnellste Art der Dielenverlegung, dank vormontierter Befestiger und schraubenloser Dielenbefestigung
- ✓ einfache und fehlerfreie Montage
- ✓ dauerhaft harmonisches Fugenbild, durch die Befestigung mit unterseitiger Nut für ein gleichmäßiges Quell- und Schwindverhalten der Dielen
- ✓ kombinierbar mit Systemverbindern, Isopads und Terrassenlager CLIP
- ✓ hohe Statik durch große Abstände der Auflagepunkte bei QCLICK Standard (bis 950 mm)
- ✓ anpassbarer Drehbereich der Befestigung für schräge Flächen möglich
- ✓ problemloses Entfernen und neu Einsetzen einzelner Dielen in der Fläche
- ✓ Befestigung einer Seitenverblendung im System



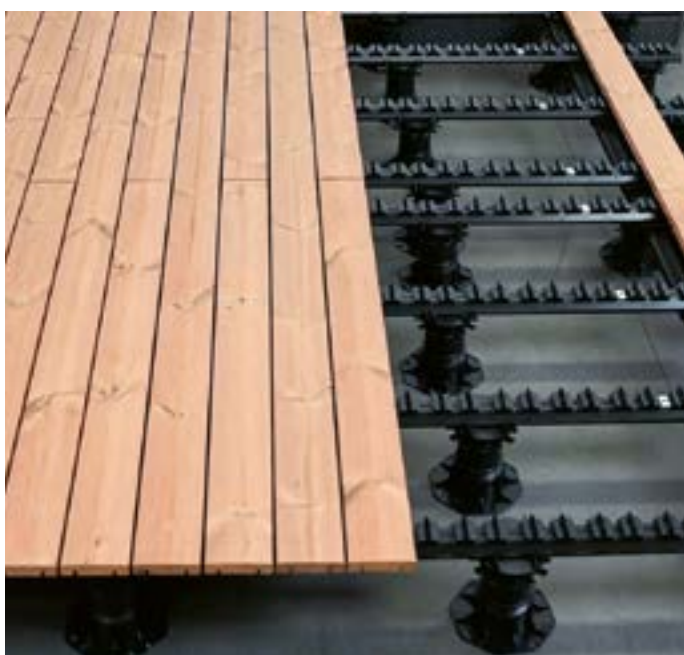
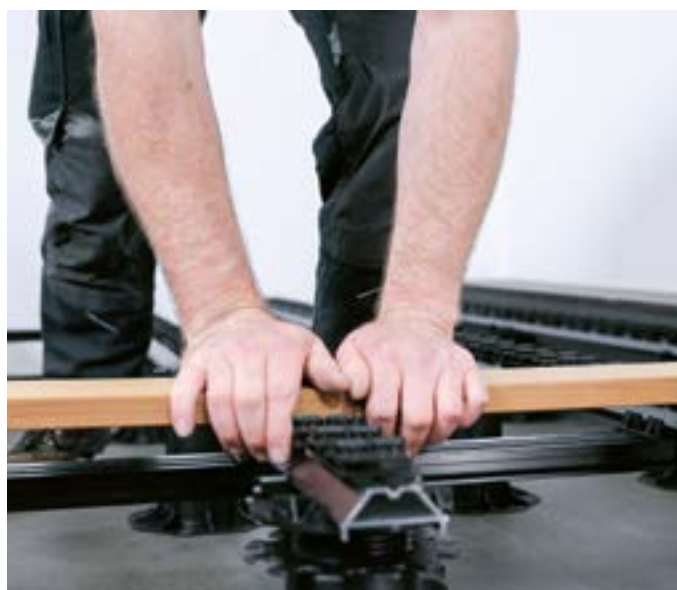
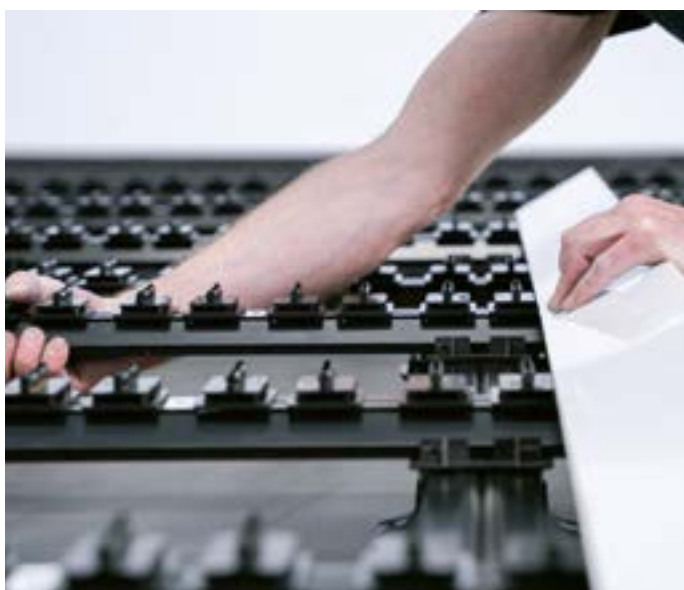

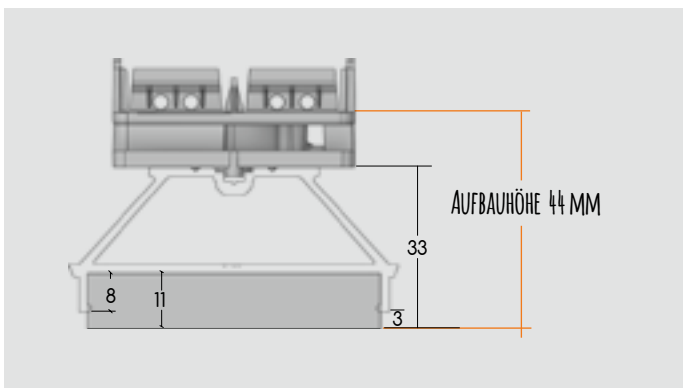
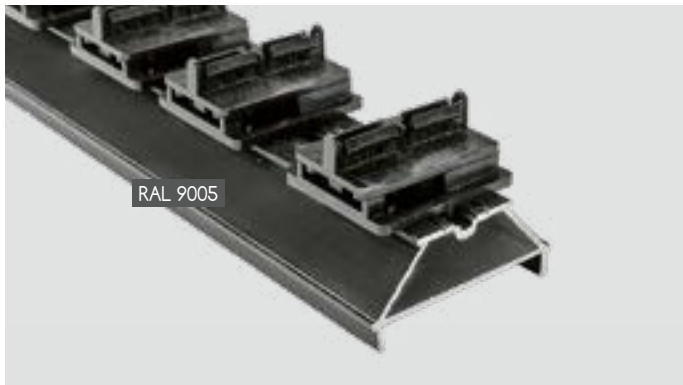

QLICK Alu-UK

Die QCLICK Alu-UK mit vormontierten Befestigungsclips für Dielen mit unterseitiger Nut sorgt für ein harmonisches Fugenbild. Die Alu-UK gibt es in den Ausführungen: für Dielen in den Breiten 120 mm, 136 mm, 140 mm und 155 mm. Die Befestigung erfolgt durch Auflegen und Einklicken der Dielen von oben. Diese besondere Technik des Einklickens ermöglicht auch ein schnelles Ausbauen und Wiedereinsetzen von Dielen. Die hohe Statik der Schiene sorgt für eine Spannweite von 950 mm (2 kN), 750 mm (4 kN) bzw. 650 mm (5 kN für gewerbliche Zwecke). Die QCLICK Alu-UK ist für Aufbauhöhen ab 44 mm geeignet. Für die Verlegung in Schrägen sind die Schienen und die Befestiger auch separat erhältlich. Diese können vor Ort an die Fläche angepasst montiert werden.

Produkt	Art.-Nr.	Abmessung	Menge Dielen	Menge / VPE	VPE / Palette
QLICK Alu-UK 120 mm	9676	68x41x1984 mm	16	1 St.	64
	9675	68x41x3968 mm	32	1 St.	64
QLICK Alu-UK 136 mm	7696	68x41x1974 mm	14	1 St.	64
	7695	68x41x3948 mm	28	1 St.	64
QLICK Alu-UK 140 mm	9680	68x41x1885 mm	13	1 St.	64
	9679	68x41x3915 mm	27	1 St.	64
QLICK Alu-UK 155 mm	9122	68x41x1932 mm	12	1 St.	64
	9123	68x41x3964 mm	24	1 St.	64

Vorteile:

- ✓ für Aufbauhöhen ab 44 mm
- ✓ hohe Statik für weniger Auflagepunkte (4 kN/750 mm)
- ✓ vormontierte Befestiger für schnelle Verlegung
- ✓ kompatibel mit dem K&R System

QLICK Alu-UK Light

Auch für niedrige Aufbauhöhen ab 28 mm bietet die QCLICK Light Schiene die gleichen Vorteile wie die QCLICK Alu-UK. Durch die niedrige Höhe eignet sich die Schiene optimal für den Einsatz auf ebenen Flächen wie Betonboden, Pflaster, Fliesen und kann überall dort eingesetzt werden, wo aufgrund der Verlegesituation ein niedriger Aufbau vorgegeben ist (z. B. Balkon).

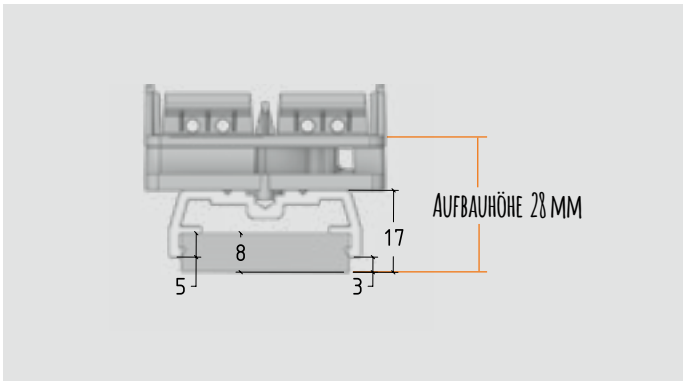

Produkt	Art.-Nr.	Abmessung	Menge Dielen	Menge / VPE	VPE / Palette
QLICK Alu-UK Light 120 mm	9678	50x28x1984 mm	16	1 St.	50
	9677	50x28x3968 mm	32	1 St.	50
QLICK Alu-UK Light 136 mm	7698	50x28x1974 mm	14	1 St.	50
	7697	50x28x3948 mm	28	1 St.	50
QLICK Alu-UK Light 140 mm	9682	50x28x1885 mm	13	1 St.	50
	9681	50x28x3915 mm	27	1 St.	50
QLICK Alu-UK Light 155 mm	9124	50x28x1932 mm	12	1 St.	50
	9125	50x28x 3964 mm	24	1 St.	50

Vorteile:

- ✓ vormontierte Befestiger für schnelle Verlegung
- ✓ für geringe Aufbauhöhen ab 28 mm
- ✓ inkl. integrierter Gummipad-Einlage für die direkte Verlegung auf ebenem Untergrund





QLICK Alu-UK / Alu-UK Light ohne Bohrung

Die QCLICK Alu-UK ohne Bohrung kann für Terrassen mit schräg verlegten Dielen eingesetzt werden.

Produkt	Art.-Nr.	Abmessung	Menge / VPE	VPE / Karton
QLICK Alu-UK ohne Bohrung	9674	68x30x4000 mm	1 St.	64
QLICK Alu-UK Light ohne Bohrung	9684	40x17x4000 mm	1 St.	50



QLICK Befestiger

Der einzelne QCLICK Befestiger wird z. B. für das Erstellen von Terrassen mit schräg zu verlegenden Dielen eingesetzt. Die besondere Technik des Einklickens der Dielen ermöglicht auch ein schnelles Ausbauen und Wiedereinsetzen der Dielen.



Produkt	Art.-Nr.	Menge / VPE	VPE / Karton
QLICK Befestiger inkl. Bohrschraube für Alu-UK	9683	50 St.	8

Vorteile:

- ✓ einfache Schraubverbindung auf Alu-Schienen
- ✓ 360° auf der ALU-UK einsetzbar



QLICK Abschlussauflage

Die QCLICK Abschlussauflage dient als zusätzliche Auflage für längsseitig zugeschnittene Dielen. Dabei liegt die Diele, die nur noch über einen Befestiger fixiert ist, auf der Abschlussauflage auf.

Produkt	Art.-Nr.	Menge / VPE	VPE / Karton
QLICK Abschlussauflage inkl. Bohrschraube für Alu-UK	9686	20 St.	16





QLICK Schablone

Die Qlick-Alu-UK verschnittoptimiert nutzen. Mit der Qlick Schablone kann die Alu-UK schnell markiert und passgenau zugeschnitten werden. Die Form der Schablone garantiert den notwendigen Abstand zwischen den Qlick Befestigern bei der Längsverbinding von zwei Qlick-Alu-UK-Schienen.

Produkt	Art.-Nr.	Menge / VPE	VPE / Karton
QLICK Schablone für Qlick-Alu-UK 120 + 140	9097	2 St.	1
QLICK Schablone für Qlick-Alu-UK 136	9099	2 St.	1
QLICK Schablone für Qlick-Alu-UK 155	9098	2 St.	1

Vorteile:

- ✓ Schablone für die genaue Markierung des Sägeschnitts
- ✓ Reduzierung von Verschnitt durch Nutzung der Reststücke
- ✓ einsetzbar bei Qlick-Systemschienen



QLICK Blendenhalter

Der Qlick Blendenhalter dient zur Aufnahme von Qlick-Dielen zur seitlichen Verkleidung der Terrasse. Durch die einfache und stabile Anbindung an die Aluminium-Unterkonstruktion, kann die Seitenverblendung unabhängig vom Untergrund angebracht werden.

Produkt	Art.-Nr.	Menge / VPE	VPE / Karton
QLICK Blendenhalter 120 inkl. Adapter und Schrauben für zwei Dielen	7610	4 St.	8
QLICK Blendenhalter 140 inkl. Adapter und Schrauben für zwei Dielen	7611	4 St.	8

Vorteile:

- ✓ ideal zur Verblendung der Terrasse mit Dielen
- ✓ komfortable Befestigung an der Alu-UK
- ✓ einfacher Aus- und Wiedereinbau der Dielen

MONTAGEVIDEO
BLENDENHALTER



Kebony® Clear QCLICK



Kebony® Clear QCLICK, Vollprofil				
Ausführung	Art.- Nr.	Abmessungen	Befestigung	Menge / Palette
Kebony® Clear QCLICK	7589	22x118x3000 mm	QCLICK-System	144 St.
	7595	22x118x3600 mm	QCLICK-System	144 St.
	7590	22x118x4200 mm	QCLICK-System	144 St.
	7594	22x118x4800 mm	QCLICK-System	144 St.



Bei dieser Dielenbreite ergibt sich ein Fugenabstand von 6 mm.

Thermo-Holz QCLICK



Thermo-Kiefer



Thermo-Esche

Thermo-Holz QCLICK, Vollprofil				
Ausführung	Art.- Nr.	Abmessungen	Befestigung	Menge / Palette
Thermo-Kiefer QCLICK	7591	26x118x3000 mm	QCLICK-System	180 St.
	7592	26x118x3900 mm	QCLICK-System	180 St.
	7588	26x118x4200 mm	QCLICK-System	180 St.
	7587	26x118x4500 mm	QCLICK-System	180 St.
	7593	26x118x5100 mm	QCLICK-System	180 St.
Thermo-Esche QCLICK	7586	21x118x2200 mm	QCLICK-System	128 St.
	7585	21x118x2500 mm	QCLICK-System	128 St.



Bei dieser Dielenbreite ergibt sich ein Fugenabstand von 6 mm.

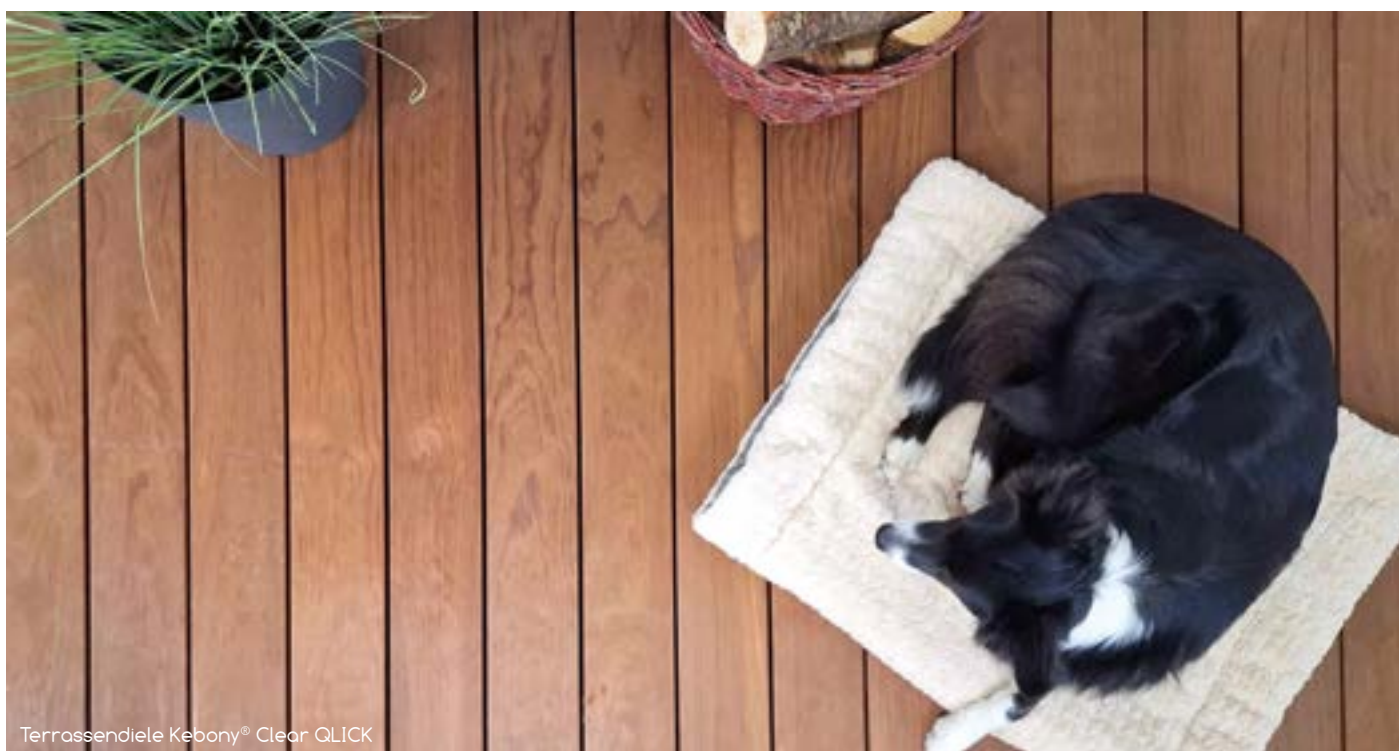

Terrassendiele Kebony® Clear QCLICK

Piazza Pro QCLICK



Piazza Pro QCLICK, Vollprofil				
Ausführung	Art.- Nr.	Abmessungen	Befestigung	Menge / Palette
grau	7578	25x140x4000 mm	QLICK-System	70 St.
	7577	25x140x5000 mm	QLICK-System	70 St.
eiche	7580	25x140x4000 mm	QLICK-System	70 St.
	7579	25x140x5000 mm	QLICK-System	70 St.
anthrazit	7584	25x140x4000 mm	QLICK-System	70 St.
	7583	25x140x5000 mm	QLICK-System	70 St.
zeder	7582	25x140x4000 mm	QLICK-System	70 St.
	7581	25x140x5000 mm	QLICK-System	70 St.
lichtgrau	7599	25x140x4000 mm	QLICK-System	70 St.
	7598	25x140x5000 mm	QLICK-System	70 St.

Bei dieser Dielenbreite ergibt sich ein Fugenabstand von 5 mm.



TERRACON® WPC Piazza lichtgrau

WPC 136 QCLICK



grau



zeder



sand



altholz



nussbraun

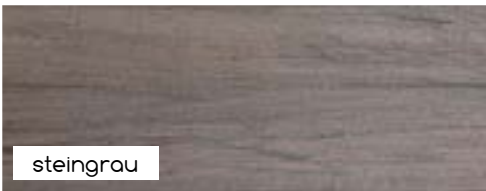

steingrau

WPC 136 QCLICK, Vollprofil				
Ausführung	Art.- Nr.	Abmessungen	Befestigung	Menge / Palette
grau	7683	24x136x3660 mm	QLICK-System	64 St.
	7684	24x136x4880 mm	QLICK-System	64 St.
zeder	7685	24x136x3660 mm	QLICK-System	64 St.
	7686	24x136x4880 mm	QLICK-System	64 St.
sand	7687	24x136x3660 mm	QLICK-System	64 St.
	7688	24x136x4880 mm	QLICK-System	64 St.
altholz	7689	24x136x3660 mm	QLICK-System	64 St.
	7690	24x136x4880 mm	QLICK-System	64 St.
nussbraun	7691	24x136x3660 mm	QLICK-System	64 St.
	7692	24x136x4880 mm	QLICK-System	64 St.
steingrau	7693	24x136x3660 mm	QLICK-System	64 St.
	7694	24x136x4880 mm	QLICK-System	64 St.

Bei dieser Dielenbreite ergibt sich ein Fugenabstand von 5 mm.



TERRACON® WPC 136 altholz



VARIO-SYSTEM

Das VARIO-System bietet durch seine Flexibilität vielfältige Möglichkeiten beim Bau von Konstruktionen rund um das Thema Terrasse.

Ob Treppenstufen, Podeste, Pflanzkästen, Sitzbänke oder eine zusätzliche Ebene auf der Terrasse - all das ist mit dem VARIO-System problemlos umsetzbar. Das Besondere am VARIO-System: mit nur zwei Bauteilen lassen sich nahezu alle Konstruktionen realisieren!

Das Konstruktionsprofil mit 4-seitigem Schraubkanal vereint alle Vorteile einer Systemschiene. So können z.B. Befestigungssysteme für Terrassendielen oder Platten auf VARIO-Konstruktionen montiert werden. Die hohe Statik von bis zu 900 mm zwischen den Auflagepunkten macht die Konstruktion besonders stabil.



Vorteile:

- ✓ nur zwei Bauteile für vielseitige Einsatzmöglichkeiten
- ✓ kombinierbar mit allen Systemschienen und Terrassenlager CLIP
- ✓ hohe Statik durch große Abstände der Auflagepunkte des Konstruktionsprofils (bis 900 mm)
- ✓ Befestigung von Dielen und Platten mit bewährtem TERRACON® Zubehör
- ✓ keine störenden Winkel: die gesamte Profilfläche ist für die Montage nutzbar
- ✓ Schraubkanal gewährleistet alle Vorteile der Systemschienen

KREATIVE TERRASSENGESTALTUNG - kein Problem für das VARIO-System!

NUR ZWEI BAUTEILE FÜR
VIELSEITIGE EINSATZ-
MÖGLICHKEITEN



KEINE STÖRENDE WINKEL:
DIE GESAMTE PROFILFLÄCHE IST
FÜR DIE MONTAGE NUTZBAR

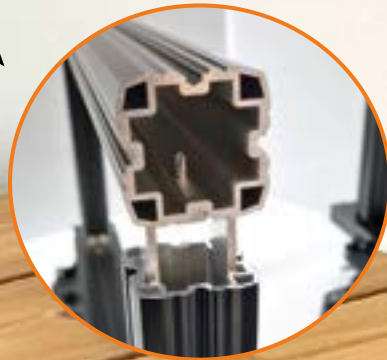

3

ALLES IM SYSTEM!

1

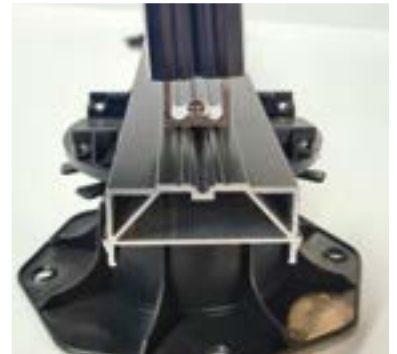
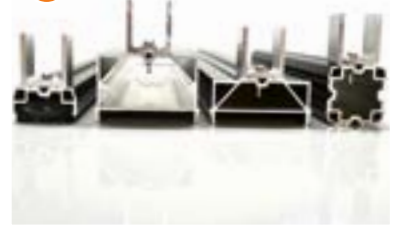

Kombinierbar mit allen
Systemschienen und
Terrassenlager CLIP

2

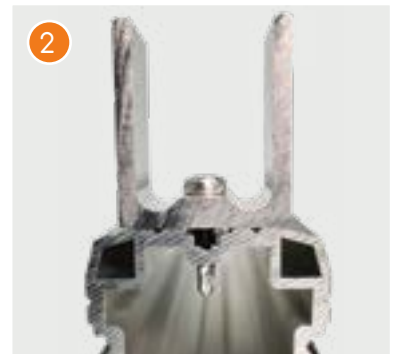

Passgenaues Anliegen des
Adapters in der Nutführung
der Schiene

3

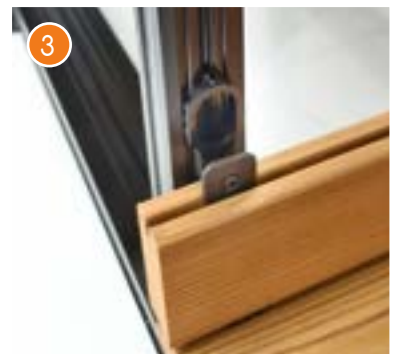

Befestigung von Dielen und
Platten mit bewährtem Zubehör

Terrassendiele Thermo-Kiefer gebürstet



Pflanzkübel niedrig und hoch, verkleidet mit Thermo-Kiefer gebürstet



Pflanzkübel und Sitzbank aus VARIO-Konstruktion



Pflanzkübel aus dem VARIO-System, Thermo-Kiefer vergraut



VARIO Konstruktionsprofil

Das durchdachte VARIO Profil ist ideal für individuelle Konstruktionen beim Terrassenbau geeignet. Mit dem an allen vier Seiten ausgestatteten Schraubkanal gibt es immer eine Anschlussmöglichkeit, die es erlaubt Körper einfach und stabil zu montieren. Mit einer Spannweite von 900 mm zwischen zwei Auflagepunkten bringt das Profil die besten Voraussetzungen für eine professionelle und robuste Konstruktion mit sich. Das Profil ist mit unseren Befestigungssystemen für Dielen- oder Plattenbelag kompatibel.

Produkt	Art.-Nr.	Abmessung	Menge / VPE	VPE / Karton
VARIO Konstruktionsprofil	7510	40x40x1900 mm	1	10
	7520	40x40x4000 mm	1	50

Vorteile:

- ✓ hohe Statik für besonders stabile Konstruktionen
- ✓ die Profelseiten sind alle gleich und mit Schraubkanal ausgestattet was die Montage enorm vereinfacht
- ✓ optimale Grundlage für unsere Befestigungssysteme für Dielen- und Plattenbeläge



VARIO Verbinder

Mit dem Verbinder können die Konstruktionsprofile endlos verlegt werden. Dabei behält die Schiene auch im Stoßbereich die volle Statik und muss daher nicht zusätzlich unterlegt werden.

Produkt	Art.-Nr.	Abmessung	Menge / VPE	VPE / Karton
VARIO Verbinder	7511	27,8x27,8x196 mm	4	8

Vorteile:

- ✓ verschnittoptimierte Montage
- ✓ Erhaltung der vollen Profilstatik
- ✓ einfache Montage, da der Verbinder von jeder Seite des Profils anschraubbar ist





VARIO Adapter

Mit dem Adapter gelingt eine einfache und flexible Verbindung an und mit dem Konstruktionsprofil. Die spezielle Nutführung des Adapters auf dem Profil verhindert ein Verdrehen bei der Verschraubung. Zudem kann die VARIO-Konstruktion mit dem Adapter direkt auf jeder unserer Alu-Unterkonstruktionen mit Schraubkanal angebunden werden.

Produkt	Art.-Nr.	Abmessung	Menge / VPE	VPE / Karton
VARIO Adapter	7512	27,8x19,5x33 mm	10	4
	7513	27,8x19,5x33 mm	50	4



Vorteile:

- ✓ einfache Schraubverbindung an das Konstruktionsprofil
- ✓ kompatibel mit Konstruktionsprofil und allen System-Schienen



VARIO Zwischenadapter

Der VARIO Zwischenadapter ermöglicht es, auf einen vorhandenen Unterbau eine VARIO-Konstruktion zu befestigen. Auch ein nachträglicher Einbau eines Konstruktionsprofils in ein bestehendes VARIO-System ist mit dem Zwischenadapter möglich.

Produkt	Art.-Nr.	Abmessung	Menge / VPE	VPE / Karton
VARIO Zwischenadapter	7597	72,5x19,5x33,7 mm	10	4

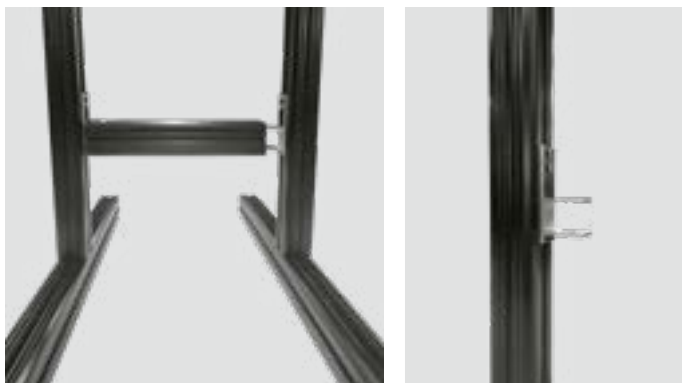

Vorteile:

- ✓ zur nachträglichen Montage auf Konstruktionsprofil und allen System-Schienen geeignet
- ✓ einfache Schraubverbindung an das Konstruktionsprofil

VARIO Variabler Eckverbinder

Der variable Eckverbinder bietet eine Lösung für Aufbauten bei denen die Konstruktion für alle Winkel außerhalb 90° angepasst werden muss. Das Gelenk des zweiteiligen Verbinders ist stufenlos einstellbar und wird mit einer M8 Schraube mit Mutter fixiert.

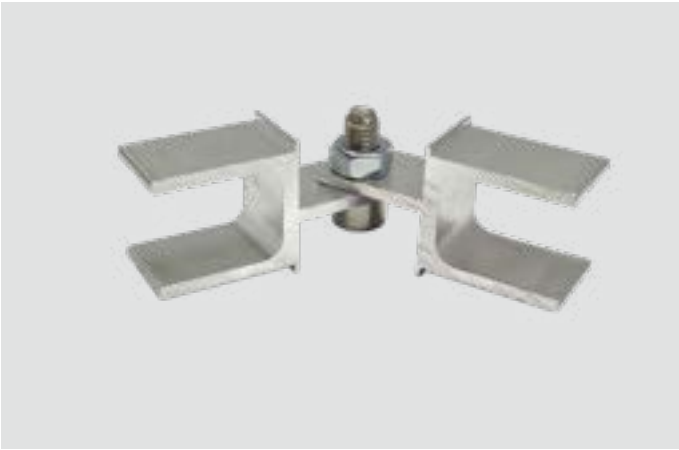

Produkt	Art.-Nr.	Abmessung	Menge / VPE	VPE / Karton
VARIO Variabler Eckverbinder inkl. Zylinderkopfschraube und Sechskantmutter M8	7515		1	8



Vorteile:

- ✓ Ecklösung für die Konstruktion außerhalb von 90°
- ✓ vollflächige Nutzung des Profils, da der Verbinder in das Profil eingesteckt wird





VARIO TL-Aufsatz

Der Aufsatz ermöglicht die Verbindung einer VARIO-Konstruktion mit unserem Terrassenlager CLIP für einen einfachen Ausgleich von Höhenunterschieden und Gefälle bis 8 %. Durch seine Beschaffenheit lässt sich das VARIO Konstruktionsprofil mühelos an dem dafür vorgesehenen seitlichen Steg verschrauben, um eine feste Verbindung von Konstruktion und Terrassenlager zu erhalten.

Produkt	Art.-Nr.	Abmessung	Menge / VPE	VPE / Karton
VARIO TL-Aufsatz	7514	64x30x124 mm	1	24

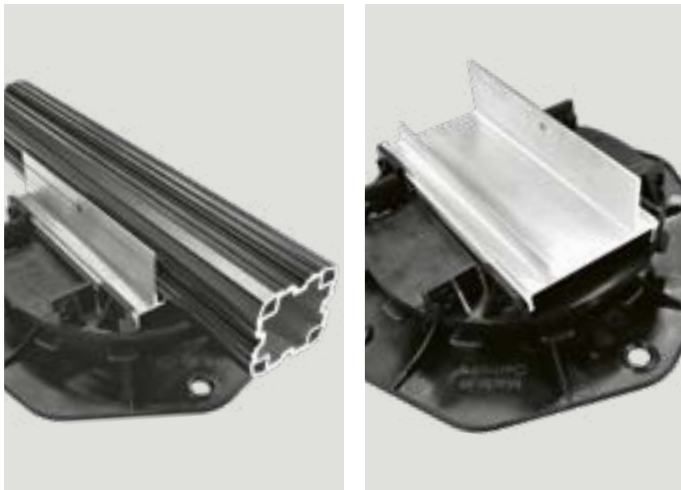

Vorteile:

- ✓ passgenaue Aufnahme für das VARIO Konstruktionsprofil
- ✓ einfache Anbindung an das Terrassenlager CLIP durch Aufklicken
- ✓ alle Vorteile des Terrassenlagers können beim Aufbau genutzt werden (siehe ab Seite 66)



VARIO Verstellfuß

Der Verstellfuß wurde als Problemlöser für den Randbereich entwickelt. Er kommt u. a. dann zum Einsatz, wenn die VARIO Konstruktion nicht auf einer System-schiene verbaut wird oder das Terrassenlager CLIP durch den seitlichen Überstand nicht eingesetzt werden kann. Der Höhenausgleich von 17 bis 30 mm kann durch die Gewindeschrauben stufenlos eingestellt werden. Der Verstellfuß wird nach dem Vorbohren durch das Konstruktionsprofil geführt und mit den Schrauben befestigt.

Produkt	Art.-Nr.	Abmessung	Menge / VPE	VPE / Karton
VARIO Verstellfuß inkl. Sechskantmuttern M8 und U-Scheiben	7516	M8x80 mm Fußdurchmesser 45 mm	1	16



Vorteile:

- ✓ millimetergenaue Nivellierung von 17-30 mm
- ✓ ideal als Standfuß für den Randbereich der Konstruktion



VARIO Systemtreppe verkleidet mit Thermo-Kiefer

VARIO Systemtreppe

Mit der neuen VARIO Systemtreppe erhalten Monteure und Verarbeiter ein vorkonfektioniertes System, mit dem sich im Handumdrehen Treppenkonstruktionen ausbilden und montieren lassen, ohne die Konstruktionsprofile im Vorfeld messen und zurechtschneiden zu müssen.



Vorteile:

- ✓ vorkonfektioniertes System für einen schnelleren und einfacheren Aufbau von Treppenkonstruktionen
- ✓ kombinierbar mit allen Systemschienen und Terrassenlager-CLIP
- ✓ Befestigung von Dielen und Platten mit bewährtem TERRACON® Zubehör
- ✓ keine störenden Winkel: Die gesamte Profilfläche ist für die Montage nutzbar
- ✓ Schraubkanal gewährleistet alle Vorteile der Systemschienen

2-stufig

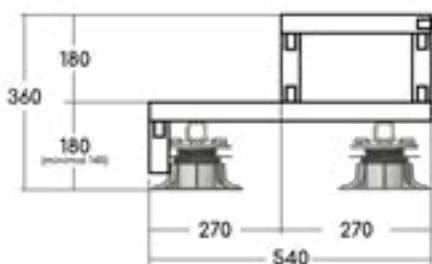

3-stufig

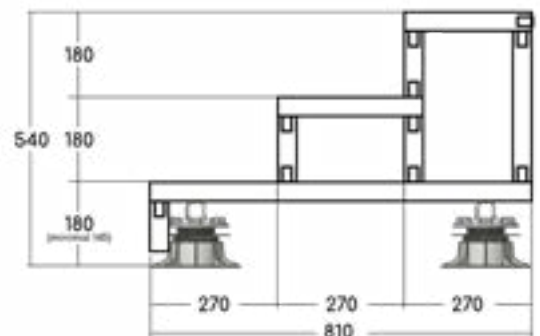



VARIO Systemtreppe für Terrassendielen

Systembausatz mit vormontierten VARIO Treppenwangen für eine schnelle und unkomplizierte Montage an der Baustelle. Der Bausatz ist inkl. Terrassenlager für eine ideale Höhenanpassung an die Konstruktion.

Produkt	Art.-Nr.	Abmessung	Menge / VPE	VPE / Karton
VARIO Systemtreppe 2-stufig für Dielen	7710	Breite: 730 mm Tiefe: 540 mm Höhe: 325-360 mm	1 St.	1
VARIO Systemtreppe 3-stufig für Dielen	7711	Breite: 730 mm Tiefe: 810 mm Höhe: 505-540 mm	1 St.	1



VARIO Systemtreppe für Terrassenplatten

Die Systemtreppe enthält neben dem Bausatz mit vormontierten VARIO Treppenwangen zusätzlich das VARIO L-Profil als Auflagefläche für Terrassenplatten. Der Bausatz ist inkl. Terrassenlager für eine ideale Höhenanpassung an die Konstruktion.

Produkt	Art.-Nr.	Abmessung	Menge / VPE	VPE / Karton
VARIO Systemtreppe 2-stufig für Platten	7712	Breite: 730 mm Tiefe: 540 mm Höhe: 325-360 mm	1 St.	1
VARIO Systemtreppe 3-stufig für Platten	7713	Breite: 730 mm Tiefe: 810 mm Höhe: 505-540 mm	1 St.	1
Befestigungsset 2-stufig Platten	7044		310 ml	1
Befestigungsset 3-stufig Platten	7045		2x310 ml	1



Seitenverkleidung für VARIO Systemtreppe

Die seitliche Verblendung aus blickdichtem HPL für unsere VARIO Systemtreppe ist beidseitig verwendbar und sorgt für eine ansprechende Optik der Treppe.

Produkt	Art.-Nr.	Abmessung	Menge / VPE	VPE / Karton
Seitenverkleidung 2-stufig	7036	351x576 mm	1	1
Seitenverkleidung 3-stufig	7037	521x866 mm	1	1



VARIO L-Profil

Langprofil zur Erweiterung von Treppenbausätzen oder als Montagehilfe für individuelle VARIO-Konstruktionen.

Produkt	Art.-Nr.	Abmessung	Menge / VPE	VPE / Palette
VARIO L-Profil	7714	40 x 40 x 3 mm Länge: 4000 mm	1 St.	70



TERRASSENABSCHLUSS

Die Produkte rund um den Terrassenabschluss sind auf unser Gesamtsystem abgestimmt und bieten Lösungen für gängige Einbausituationen, auch bei Gefälle. Der Abschluss mit Seitenblende, Abschlussschiene und Treppe wertet die gesamte Terrasse optisch auf und verdeckt Kabel, Bauteile und Unterkonstruktion. Zusätzlich sorgen Drainageprofile für die notwendige Entwässerung bei Bauvorhaben nach DIN 18195 (Teil 5) und für eine optimale Unterlüftung. Damit sind alle Voraussetzungen für eine langlebige Terrasse gegeben.

Keramikplatte Athos Rock sand



Terrassendiele WPC Piazza lichtgrau



Vorteile:

- ✓ Abdeckung von Kabeln, Bauteilen oder Unterkonstruktion
- ✓ alle Produkte des Terrassenabschlusses sind auf das gesamte System abgestimmt
- ✓ bietet Lösungen für alle gängigen Aufbau-situationen, auch bei Gefälle
- ✓ ansprechende Gesamtoptik der Terrasse
- ✓ einfache und schnelle Montage
- ✓ Kantenschutz



TERRACON® WPC Piazza grau

Drainage- und Belüftungsprofil

Beim Anschluss der Terrasse direkt an der Fassade schützt das Drainage- und Belüftungsprofil vor Spritz- und Regenwasser und unterstützt zusätzlich die Unterlüftung des Terrassendecks. Das Drainageprofil wird direkt auf der Unterkonstruktion befestigt und ist dadurch unabhängig von der Aufbauhöhe der Terrasse.



Vorteile:

- ✓ schützt die Hauswand und Fassade vor Spritzwasser
- ✓ zwei Varianten für den Einsatzzweck an Wand oder Fenster- und Türleibung
- ✓ unterstützt die Unterlüftung der Terrassenfläche
- ✓ Befestigung auf nahezu jeder Aluminium-, WPC- und Holz-Unterkonstruktion möglich
- ✓ Befestigung des Profils unabhängig von der Aufbauhöhe der Terrasse
- ✓ einfache Montage im TERRACON®-System für Dielen und keramische Platten

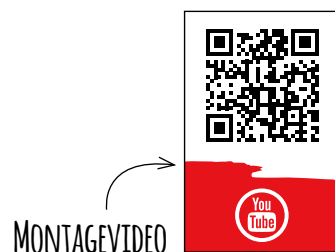

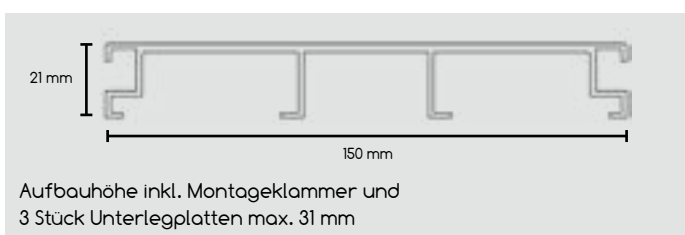
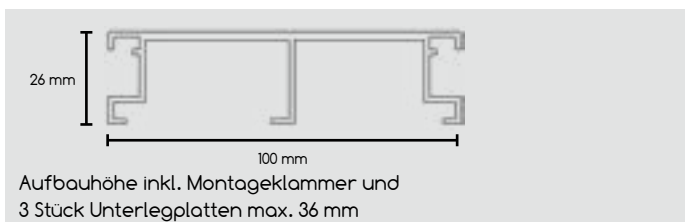
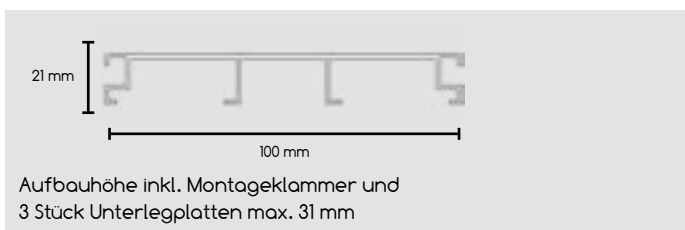

Drainage- und Belüftungsprofil 100 mm

Beim Anschluss der Terrasse direkt an der Fassade schützt das Drainage- und Belüftungsprofil aus Alu vor Spritz- und Regenwasser und unterstützt zusätzlich die Unterlüftung des Terrassendecks. Das Drainageprofil wird direkt auf jeder Unterkonstruktion befestigt und ist dadurch unabhängig von der Aufbauhöhe der Terrasse.

Produkt	Art.-Nr.	Abmessung	Menge / VPE	VPE / Karton
Drainage- und Belüftungsprofil silber eloxiert (E6EV1)	7619	100x21x1900 mm	1 St.	6
	7620	100x21x3000 mm	1 St.	30
	7621	100x26x1900 mm	1 St.	6
	7622	100x26x3000 mm	1 St.	30

i Abstand der Montageklammern max. 60 cm

Drainage- und Belüftungsprofil 150 mm

Speziell für die Anwendung an Tür- und Fensterlaibungen. Erfüllt die regelkonforme Entwässerung von Dachterrassen und Balkonen. Das Drainageprofil wird direkt auf jeder Unterkonstruktion befestigt und ist dadurch unabhängig von der Aufbauhöhe der Terrasse.

Produkt	Art.-Nr.	Abmessung	Menge / VPE	VPE / Karton
Drainage- und Belüftungsprofil silber eloxiert (E6EV1)	7409	150x21x1900 mm	1 St.	6
	7410	150x21x3000 mm	1 St.	30
	7455	150x26x1900 mm	1 St.	6
	7456	150x26x3000 mm	1 St.	30

i Abstand der Montageklammern max. 60 cm

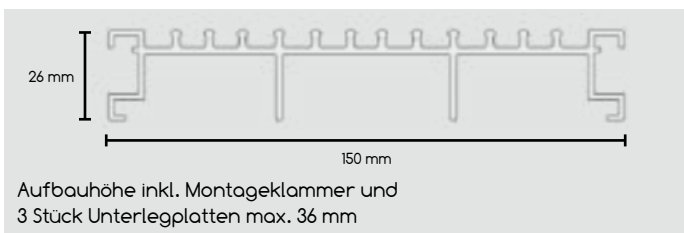
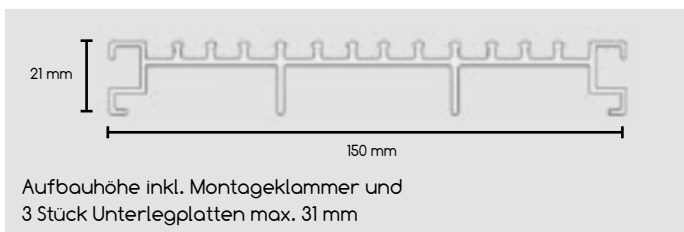
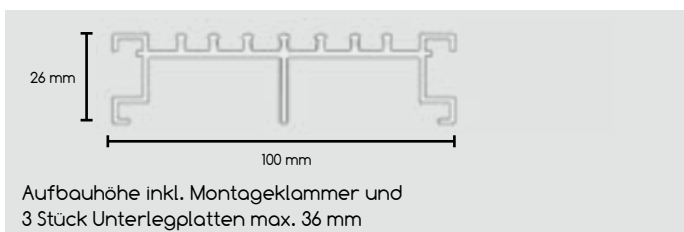
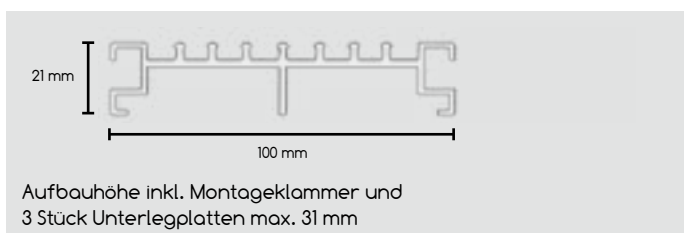

Drainage- und Belüftungsprofil Pro 100 mm

Das Design der durchdachten Profilform gewährleistet einen besonderen Schutz vor Spritz- und Regenwasser. Das stabile aber filigrane Drainageprofil Pro in 100 mm ist ideal für den Einsatz beim Anschluss der Terrasse an die Hauswand und kann mit Montageklammern direkt auf der Unterkonstruktion befestigt werden.

Produkt	Art.-Nr.	Abmessung	Menge / VPE	VPE / Karton
Drainage- und Belüftungsprofil Pro, silber eloxiert (E6EV1)	7645	100x21x1900 mm	1 St.	6
	7646	100x21x3000 mm	1 St.	30
	7643	100x26x1900 mm	1 St.	6
	7644	100x26x3000 mm	1 St.	30

i Abstand der Montageklammern max. 60 cm

Drainage- und Belüftungsprofil Pro 150 mm

Das Drainageprofil Pro kann in der Breite 150 mm generell eingesetzt werden und ist speziell für die regelkonforme Entwässerung bei Tür- und Fensterlaibungen von Dachterrassen und Balkonen die professionelle Lösung.

Produkt	Art.-Nr.	Abmessung	Menge / VPE	VPE / Karton
Drainage- und Belüftungsprofil Pro, silber eloxiert (E6EV1)	7640	150x21x1900 mm	1 St.	6
	7639	150x21x3000 mm	1 St.	30
	7642	150x26x1900 mm	1 St.	6
	7641	150x26x3000 mm	1 St.	30

i Abstand der Montageklammern max. 60 cm

i Mit einer Breite von 150 mm erfüllt das Drainageprofil die Anforderungen der Flachdachrichtlinie und bildet mit unserer Terrassenunterkonstruktion ein regelkonformes System.



Montageklammer

Mit der Montageklammer aus Edelstahl können alle Drainageprofile direkt und einfach auf der Unterkonstruktion befestigt werden. Je Klammer sind drei Stück stapelbare Unterlegplatten in 3 mm enthalten und bieten so für nahezu jede Aufbauhöhe eine Montagelösung.

Produkt	Art.-Nr.	Abmessung	Menge / VPE	VPE / Karton
Montageklammer 100 mm inkl. 3 mm Unterlegplatte	9113	30x15x100 mm Stärke: 1 mm	4 St.	8
Montageklammer 150 mm inkl. 3 mm Unterlegplatte	9114	30x15x150 mm Stärke: 1 mm	4 St.	8

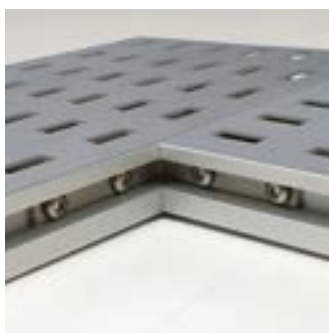

Eck- und Längsverbinder für Drainageprofil

Die Verbinder verhelfen dem Drainageprofil zu einer einfachen und stabilen Längs-/Eckverbindung und sind für beide Profilstärken anwendbar.

Produkt	Art.-Nr.	Abmessung	Menge / VPE	VPE / Karton
Längsverbinder für Drainageprofil	9110	12x2x50 mm	4 St.	8
Eckverbinder für Drainageprofil	9109	12x2 mm Schenkellänge: 50 mm	4 St.	8

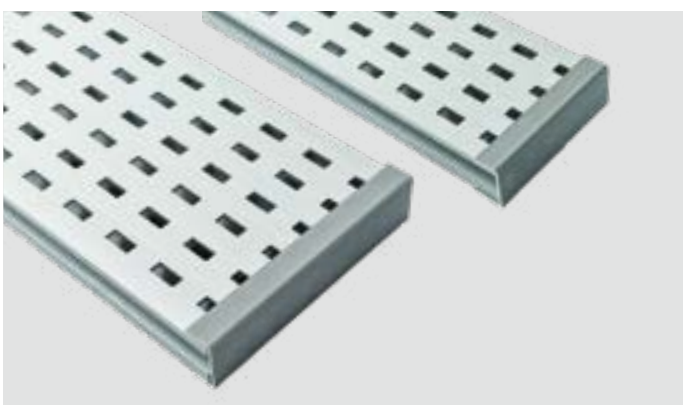

Endkappe für Drainageprofil

Seitlicher Abschluss für Drainageprofile in 100 und 150 mm Breite sowie 21 und 26 mm Höhe. Schraubenlose Montage durch einfaches Aufstecken.

Produkt	Art.-Nr.	Abmessung	Menge / VPE	VPE / Karton
Endkappe 100 mm für Drainageprofil 21 mm	7623	19,9x25,45x100 mm	2	8
Endkappe 100 mm für Drainageprofil 26 mm	7624	19,9x30,4x100 mm	2	8
Endkappe 150 mm für Drainageprofil 21 mm	7518	19,9x25,45x150 mm	2	8
Endkappe 150 mm für Drainageprofil 26 mm	7519	19,9x30,4x150 mm	2	8

NEU!



Revisionskasten

Der Revisionskasten, einschließlich Abdeckblech, ist auf unser Alu-UK System abgestimmt und lässt sich mithilfe des Windlastträgers stabil in die Terrasse integrieren. Er bietet eine variable Höhenverstellung von 15 mm, die es ermöglicht, den Kasten optimal an die Stärke des Terrassenbelages anzupassen. Eingebaut gewährleistet der Revisionskasten einen schnellen Zugang zu Ablaufstellen, etwa bei Dachterrassen oder technischen Installationen.

Produkt	Art.-Nr.	Abmessung	Menge / VPE	VPE / Karton
Revisionskasten inkl. Abdeckblech; Höhenverstellbar 54-69 mm	7715	300 x 300 mm	1 St.	1
	7716	250 x 250 mm	1 St.	1

Vorteile:

- ✓ einfache und stabile Montage im Alu-UK System
- ✓ Montage direkt an der Alu-UK auf Windlastträger
- ✓ variable Höhenverstellung zur Anpassung an die Stärke des Terrassenbelages
- ✓ schneller Zugang zum Untergrund der Terrasse



Einfache Montage des Revisionskastens an der Alu-UK



Windlastträger an der Alu-UK befestigen



Revisionskasten einsetzen und an Windlastträger verschrauben



Höhe des Revisionskastens an den Terrassenbelag anpassen



Abdeckblech in den montierten Kasten einlegen



Einfache Seitenverblendung

Einfache Seitenverblendung für einen optisch ansprechenden und kostengünstigen Abschluss des Terrassendecks. Die Befestigung erfolgt über S-Fix, S-Fix SMART, Randfix, Wand-Fix T-Profil, Blendenhalter 180 oder Blendenhalter 239.

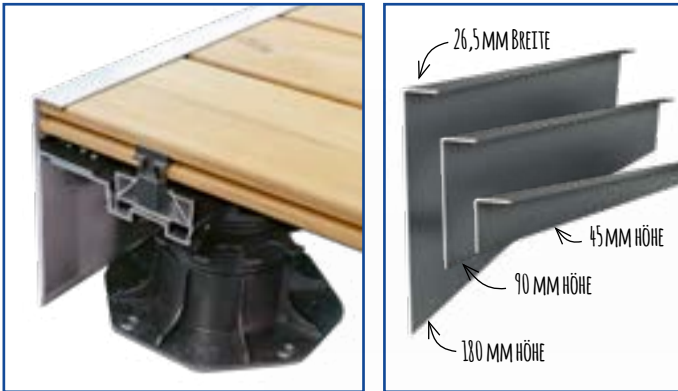

Produkt	Farbe	Art.-Nr.	Länge	Menge / VPE	VPE / Karton
Einfache Seitenverblendung 45 mm	RAL 9007	7394	1900 mm	1 St.	8
		7397	3000 mm	1 St.	25
	RAL 7016	7630	1900 mm	1 St.	8
		7631	3000 mm	1 St.	25
Einfache Seitenverblendung 90 mm	RAL 9007	7395	1900 mm	1 St.	8
		7398	3000 mm	1 St.	25
	RAL 7016	7632	1900 mm	1 St.	8
		7633	3000 mm	1 St.	25
Einfache Seitenverblendung 180 mm	RAL 9007	7396	1900 mm	1 St.	8
		7399	3000 mm	1 St.	25
	RAL 7016	7634	1900 mm	1 St.	8
		7635	3000 mm	1 St.	25



Variable Seitenverblendung

Eine hochwertige Seitenverblendung aus strukturgepulvertem Aluminium, die nicht am Boden befestigt werden muss. Bietet einen Kantenschutz und kann ein Gefälle flexibel ausgleichen. Höhe 69-113 mm und 106-149 mm.



Produkt	Art.-Nr.	Länge	Menge / VPE	VPE / Karton
Variable Seitenverblendung 69 - 113 mm, RAL9007	7370	1900 mm	1 St.	5
	7372	2990 mm	1 St.	20
Variable Seitenverblendung 106 - 149 mm, RAL9007	7371	1900 mm	1 St.	5
	7373	2990 mm	1 St.	20

Vorteile:

- ✓ kein aufwendiger Zuschnitt eines Seitenblechs oder einer keramischen Platte nötig
- ✓ Höhenanpassung bis zu 44 mm möglich
- ✓ einfache Anpassung an das Gefälle
- ✓ Kantenschutz für die Platten

69-113 mm

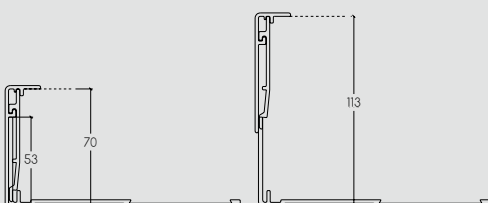

106-149 mm

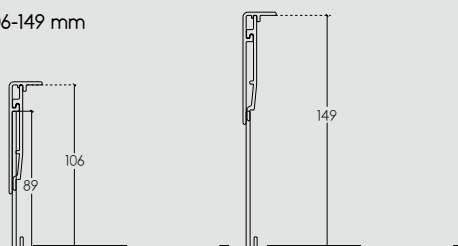

Variable Seitenverblendung in der Anwendung



Variable Seitenverblendung auf ebener Fläche



Variable Seitenverblendung im Gefälle



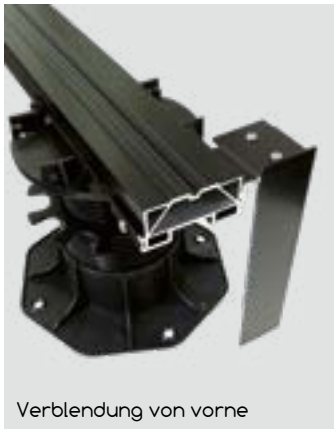

Verblendung von vorne

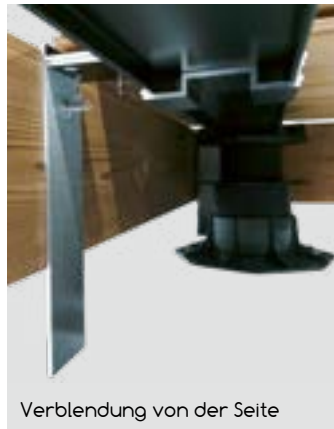

Verblendung von der Seite

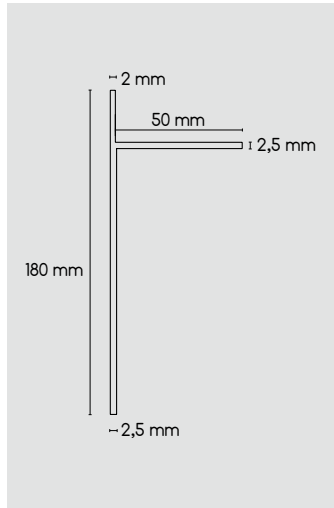
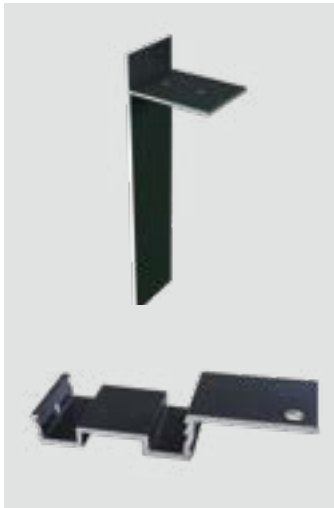

Blendenhalter 180

Der Blendenhalter dient als ideales Hilfsmittel, um bei Aufbauhöhen bis 180 mm die Abschlussseite der Terrasse optisch ansprechend mit einem Dielenprofil zu verblenden. Durch die einfache Anbindung an jeder zweite Aluminium-Unterkonstruktion (Abstand max. 60 cm) kann die Seitenverblendung unabhängig vom Untergrund angebracht werden.

Produkt	Art.-Nr.	Abmessungen	Menge / VPE	VPE / Karton
Blendenhalter 180	7420	40x50x180 mm	4 St.	8

Vorteile:

- ✓ einfache Verblendung von Aufbauhöhen bis 180 mm
- ✓ Montage unabhängig vom Untergrund
- ✓ geeignet für CLIP-Schienen

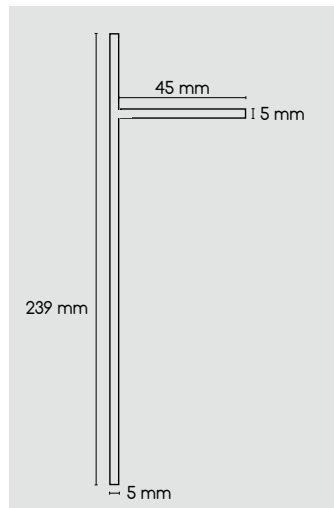

Blendenhalter 239

Durch die Materialstärke von 5 mm kann der Blendenhalter einen noch höheren Aufbau von bis zu 239 mm seitlich verblenden. Für eine optisch ansprechende Verblendung wird das Dielenprofil einfach sichtbar an dem Halter verschraubt. Mit einem verbesserten Adapter für die CLIP-Schienen kann der Blendenhalter mit einer Maschinenschraube stabil und sicher an der Unterkonstruktion befestigt werden (Abstand max. 80 cm).

Produkt	Art.-Nr.	Abmessungen	Menge / VPE	VPE / Karton
Blendenhalter 239	7616	40x45x239 mm	4 St.	8

Vorteile:

- ✓ hohe Stabilität durch 5 mm Materialstärke
- ✓ seitliche Verblendung von bis zu 239 mm Aufbauhöhe möglich
- ✓ verbesserter Adapter für zur Befestigung des Halters
- ✓ Montage unabhängig vom Untergrund
- ✓ geeignet für CLIP-Schienen



Blendenhalter CLIP

Durch seine spezielle Technik mit separaten Befestigern können für die Verblendung einer Terrasse ohne sichtbare Verschraubung Dielenprofile in den Breiten von 120 - 140 mm montiert werden. Dank der Verrastung der Befestiger im Halter ist es möglich, die Verblendung mit einem nur sehr geringen Montageaufwand einfach ein- und auszubauen.

Produkt	Art.-Nr.	Abmessungen	Menge / VPE	VPE / Karton
Blendenhalter CLIP 120	7612	40x40x211 mm	4	8
Blendenhalter CLIP 140	7613	40x40x239 mm	4	8

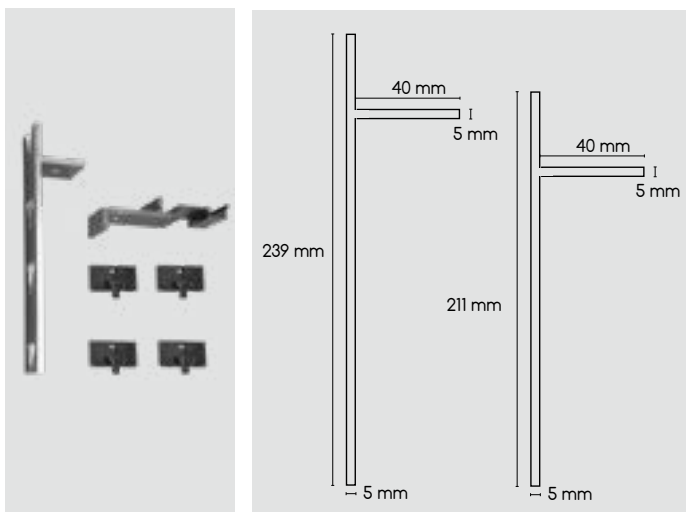

Vorteile:

- ✓ unsichtbare Befestigung der Verblendung
- ✓ einfacher Aus- und Einbau
- ✓ geeignet für Dielenprofile von 120 - 140 mm
- ✓ Montage unabhängig vom Untergrund
- ✓ geeignet für CLIP-Schienen



Abschlusschiene

Für den Kantenabschluss von WPC- oder Thermo-Holz-Terrassen bietet die Abschlusschiene aus Aluminium eine einfache und optisch ansprechende Lösung. Unser Sortiment beinhaltet zwei Ausführungen der Abschlusschiene: für Dielen in Stärke 20-21 mm und 25-26 mm. Sie sind eine wesentliche Vereinfachung zur Befestigung einer Terrassenverblendung. Durch die Profilierung an der Oberseite ist eine Rutschsicherheit gegeben und dadurch auch für Treppenstufen geeignet.

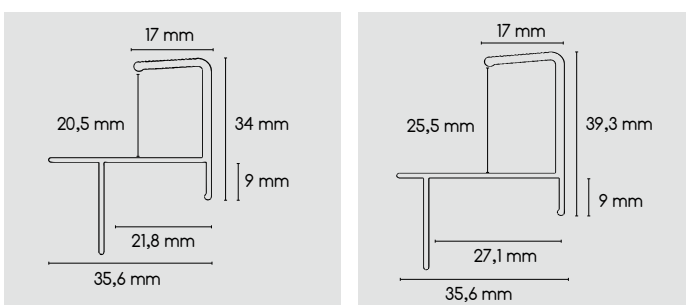

Produkt	Art.-Nr.	Abmessungen	Dielenstärke	Menge / VPE	VPE / Karton
Abschlusschiene silber eloxiert (E6EV1)	7506	2x35,6x46,9x1900 mm	20-21 mm	1 St.	6
	7507	2x35,6x46,9x4000 mm	20-21 mm	1 St.	6
	7508	2x35,6x52,2x1900 mm	25-26 mm	1 St.	6
	7509	2x35,6x52,2x4000 mm	25-26 mm	1 St.	6



PFLEGE

Witterungseinflüsse, Unkraut- oder Pflanzenwuchs führen zu unterschiedlicher Beanspruchung und Verschmutzung der Terrasse. Um die Langlebigkeit und das Aussehen der Dielen dauerhaft zu erhalten, ist daher eine regelmäßige Reinigung und Pflege notwendig.

Mit unseren geeigneten Pflegeprodukten können Verschmutzungen auf fast allen Terrassenbelägen behandelt und beseitigt werden.

Terrassendiele TERRACON® Thermo-WPC 137 walnuss



Vorteile:

- ✓ Erhaltung der Langlebigkeit der Terrasse
- ✓ wirkungsvolle Reinigung und Pflege
- ✓ aufeinander abgestimmte Produkte

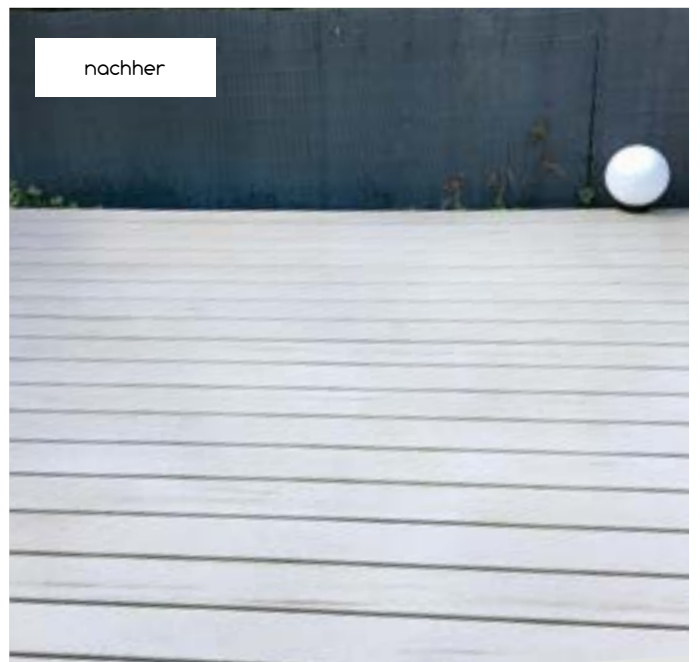



Spezial-Reiniger (Entgrauer)

Der mit Oxalsäure angereicherte Reiniger ist besonders für den Einsatz bei starken Verfärbungen sowie auf verwitterten und vergrauten Holz-Dielen geeignet. Durch die Anwendung werden der ursprünglich warme Farbton und der natürliche Charakter der Holzdielen wieder sichtbar.

Produkt	Art.-Nr.	Verwendung für	Reichweite	Menge / VPE	VPE / Karton
Terrassendielen-Spezial-Reiniger	7200	Holz-Dielen	10-50 m ²	1 Liter	6

Vorteile:

- ✓ Auffrischung und Reiniger für den natürlichen Charakter der Holz-Diele
- ✓ ursprünglich warmer Farbton der Holz-Diele wird wieder sichtbar
- ✓ geruchlos
- ✓ biologisch abbaubar



WPC Imprägnierung

Die WPC-Imprägnierung ist eine lösemittelfreie, farblose Imprägnierung, die sich für alle WPC-Oberflächen eignet. Hergestellt aus natürlichen Ölen imprägniert das Produkt die WPC-Oberflächen offenporig, macht sie wetterfest und erhöht die Beständigkeit gegen UV-Licht. Die Anwendung wird nach jeder Grundreinigung der Terrassendielen oder beim Verlegen der Dielen an einem wetterbedingt ungünstigen Standort (z. B. Schattenseite Haus) empfohlen.

Produkt	Art.-Nr.	Verwendung für	Reichweite	Menge / VPE	VPE / Karton
WPC Imprägnierung	7189	WPC-Dielen	8-16 m ²	0,75 Liter	3

Vorteile:

- ✓ erhöht die Beständigkeit gegen UV-Strahlen
- ✓ imprägniert die WPC-Oberfläche offenporig
- ✓ wetterbeständig



WPC-Reiniger EXTRA

Das Spezialreinigungsmittel für extra starke Reinigungswirkung. Besonders geeignet für hartnäckige Verschmutzungen sowie Öl- und Fettflecken, die sich bei normaler Reinigung nicht entfernen lassen.

Produkt	Art.-Nr.	Verwendung für	Reichweite	Menge / VPE	VPE / Karton
WPC-Reiniger EXTRA	7387	WPC-Dielen	150-200 m ²	1 kg	4

Vorteile:

- ✓ für eine extra intensive Reinigung durch Aktiv-Sauerstoff
- ✓ macht den ursprünglichen Farbton wieder sichtbar



Stirnkantenwachs für Holzdielen

Das Wachs wird an den Hirnholzenden der Dielen angewendet und verhindert so das Ausbluten, reduziert Schwund und Rissbildung, ist einfach in der Anwendung und zeichnet sich durch seine hohe Witterungs- und UV-Beständigkeit aus. Für Terrassendielen aus Hart- und Weichholz.

Produkt	Art.-Nr.	Verwendung für	Reichweite	Menge / VPE	VPE / Karton
Stirnkantenwachs	6994	Holz-Dielen (Hart- und Weichholz)	bis zu 400 Dielen-Stirnkanten	0,25 Liter	16

Vorteile:

- ✓ Reduzierung von Rissbildung und Schwund
- ✓ verhindert das Ausbluten von Exotenhölzern
- ✓ wasserabweisend
- ✓ witterungs- und UV-beständig



Planex Unkrautvlies

Auf dem vorbereiteten Untergrund wird das Unkrautvlies verlegt, um unerwünschten Pflanzenwuchs unterhalb der Terrasse zu verhindern. Das Vlies ist der optimale Unkrautstopper - aber trotzdem wasserdurchlässig. Außerdem wird durch das neutrale Schwarz der Untergrund der Terrasse kaschiert.

Produkt	Art.-Nr.	Abmessungen	Menge / VPE	VPE / Karton
Unkrautvlies	6851	10x1,5 m	1 St.	10
Unkrautvlies	9064	50x1,5 m	Rolle	4

Vorteile:

- ✓ verhindert Pflanzenwuchs* unter der Terrasse
- ✓ wasserdurchlässig

* Ausgenommen Schachtelhalm- und andere aggressive Unkrautarten.



TERRASSENDIELEN

Als Spezialist für Unterkonstruktionen von Terrassenbelägen aller Art halten wir auch ein umfangreiches Sortiment an WPC- und Thermo-Holz-Terrassendielen bereit.

Das Thema Nachhaltigkeit ist hier von entscheidender Bedeutung. Der Großteil unserer WPC-Produkte besteht aus recycelten Materialien.



TERRACON® WPC Piazza grau



TERRACON® WPC 136 altholz

Vorteile:

- ✓ qualitativ hochwertige Produkte
- ✓ hohe Langlebigkeit
- ✓ nachhaltig
- ✓ kompatibel mit den Karle & Rubner-Systemprodukten
- ✓ unsichtbare Befestigung aller Dielen möglich
- ✓ große Auswahl an unterschiedlichen Werkstoffen, Dekoren, Designs und Farben



TERRACON® WPC Piazza lichtgrau

TERRACON® WPC Piazza

Eine Oberflächenbeschichtung aus Hochleistungs-Polymer in sieben attraktiven Farben zeichnen diese coextrudierte Diele aus. Die hochwertige Beschichtung sorgt dafür, dass die Dielen farbstabil bleiben und widerstandsfähig gegen nahezu alle Verschmutzungen sind. Mit bis zu 85 % verarbeitetem Recycling-Material sowie einer vollen Wiederverwertbarkeit setzt die Piazza Akzente und punktet damit beim wichtigen Thema Nachhaltigkeit.

Vorteile:

- ✓ sehr hohe Farbbeständigkeit durch Polymer-Beschichtung
- ✓ bis zu 25 Jahre Garantie (Farb-, Flecken- und Materialgarantie)
- ✓ barfußfreundlich
- ✓ kratzunempfindlich
- ✓ widerstandsfähig gegen Öl- und Fettflecken
- ✓ beständig gegen Chlor- und Salzwasser
- ✓ 0 %-Gefälle-Verlegung möglich
- ✓ rutschhemmend R10 - A+B+C (gemäß DIN 51130 / DIN 51097)
- ✓ voll recycelbar
- ✓ Made in Germany
- ✓ Nutzung privat und gewerblich

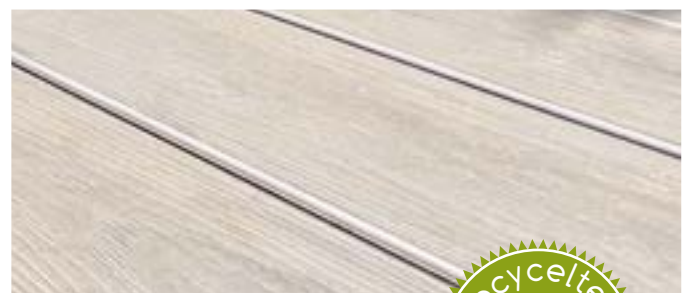

Recyceltes Material



Die WPC-Diele Piazza besteht aus bis zu 85 % wiedergewonnenen Rohstoffen (recycelter Holzfaser-Polymer-Verbundwerkstoff). Die Diele ist somit das Produkt mit dem höchsten Recyclinganteil aller europäischen Hersteller und ist auch nach ihrer garantierten Nutzungsdauer von 25 Jahren voll recycelbar.





TERRACON® WPC Piazza eiche

TERRACON® WPC Piazza One



TERRACON® WPC Piazza One mit Nut, Vollprofil				
Ausführung	Art.-Nr.	Abmessungen	Befestigung	Menge / Palette
grau	7464	25x140x4000 mm	Terraflex / Terraflex Pro 	70 St.
	7465	25x140x5000 mm		70 St.
eiche	7466	25x140x4000 mm		70 St.
	7467	25x140x5000 mm		70 St.
anthrazit	7460	25x140x4000 mm		70 St.
	7461	25x140x5000 mm		70 St.
zeder	7534	25x140x4000 mm		70 St.
	7535	25x140x5000 mm		70 St.
lichtgrau	7532	25x140x4000 mm		70 St.
	7533	25x140x5000 mm		70 St.



TERRACON® WPC Piazza anthrazit



TERRACOR® WPC Piazza lichtgrau

TERRACON® WPC Piazza Pro



TERRACON® WPC Piazza Pro mit Nut, Vollprofil				
Ausführung	Art.-Nr.	Abmessungen	Befestigung	Menge / Palette
grau	7472	25x140x4000 mm	Terraflex / Terraflex Pro N6	70 St.
	7473	25x140x5000 mm		70 St.
eiche	7474	25x140x4000 mm		70 St.
	7475	25x140x5000 mm		70 St.
anthrazit	7468	25x140x4000 mm		70 St.
	7469	25x140x5000 mm		70 St.
zeder	7540	25x140x4000 mm		70 St.
	7541	25x140x5000 mm		70 St.
lichtgrau	7538	25x140x4000 mm		70 St.
	7539	25x140x5000 mm		70 St.



NEU!



TERRACON® WPC 136 Pro zeder

TERRACON® WPC 136

Die coextrudierten Terrassendielen bieten durch ihre vielfältigen Holzmaserungen, von dezent bis markant, ein abwechslungsreiches Verlegebild. In Kombination mit einer großen Farbauswahl bietet das WPC 136 Sortiment für jedes Projekt das passende Design. Das Kernmaterial besteht aus einem Polymer-Holzfasergemisch, das durch die spezielle Mold-Guard™-Technologie farbstabil und widerstandsfähig gegen Feuchtigkeit und Schmutz bleibt. Mit einem Recyclinganteil von bis zu 85 % setzt WPC 136 zudem ein starkes Zeichen für Nachhaltigkeit.

Vorteile:

- ✓ sehr hohe Farbbeständigkeit durch Polymer-Beschichtung
- ✓ bis zu 25 (One) bzw. 30 (Pro) Jahre Garantie (Farb-, Flecken- und Materialgarantie)
- ✓ barfußfreundlich
- ✓ kratzunempfindlich
- ✓ widerstandsfähig gegen Öl- und Fettflecken
- ✓ beständig gegen Chlor- und Salzwasser
- ✓ 0 %-Gefälle-Verlegung möglich
- ✓ rutschhemmend R11 (gemäß DIN 51130 / DIN 51097)
- ✓ Nutzung privat und gewerblich

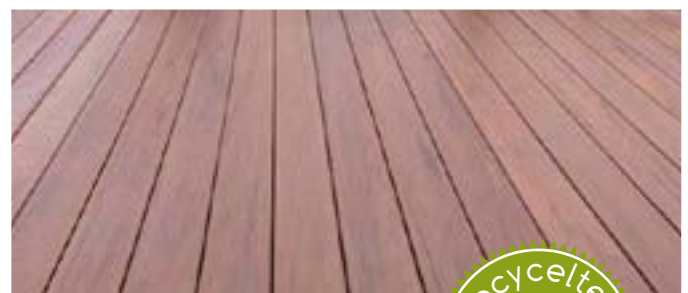

Recyceltes Material



Die WPC-Diele 136 besteht zu 85 % aus wiedergewonnenen Rohstoffen.





TERRACON® WPC 136 One dunkelgrau

TERRACON® WPC 136 One

Klassisch dezente Maserung



Gebürstete Optik



TERRACON® WPC 136 One mit Nut, Vollprofil				
Ausführung	Art.-Nr.	Abmessungen	Befestigung	Menge / Palette
eiche dunkel	7675	24x136x3660 mm	Terraflex / Terraflex Pro 	64 St.
	7676	24x136x4880 mm		64 St.
eiche hell	7671	24x136x3660 mm		64 St.
	7672	24x136x4880 mm		64 St.
eiche grau	7673	24x136x3660 mm		64 St.
	7674	24x136x4880 mm		64 St.
braun	7669	24x136x3660 mm		64 St.
	7670	24x136x4880 mm		64 St.
dunkelgrau	7667	24x136x3660 mm		64 St.
	7668	24x136x4880 mm		64 St.





TERRACON® WPC 136 altholz

TERRACON® WPC 136 Pro

Natürliche Holzmaserung



grau



zeder



sand

Handgeschabte Oberfläche*



altholz



nussbraun



steingrau

* Jede Diele ist ein Unikat

TERRACON® WPC 136 Pro mit Nut, Vollprofil				
Ausführung	Art.- Nr.	Abmessungen	Befestigung	Menge / Palette
grau	7660	24x136x3660 mm	Terraflex / Terraflex Pro 	64 St.
	7661	24x136x4880 mm		64 St.
zeder	7662	24x136x3660 mm		64 St.
	7663	24x136x4880 mm		64 St.
sand	7664	24x136x3660 mm		64 St.
	7665	24x136x4880 mm		64 St.
altholz	7658	24x136x3660 mm		64 St.
	7659	24x136x4880 mm		64 St.
nussbraun	7656	24x136x3660 mm		64 St.
	7657	24x136x4880 mm		64 St.
steingrau	7654	24x136x3660 mm	64 St.	
	7655	24x136x4880 mm	64 St.	



TERRACON® WPC 136 Pro nussbraun



TERRACON® WPC 140 anthrazit

TERRACON® WPC 140

Das wellenförmige Design der TERRACON® WPC 140 mit ihren Farbeinlagerungen ist einzigartig und dadurch erlangt Ihre Terrasse eine edle und exklusive Optik. Die Oberfläche ist geprägt und nicht gefräst, wodurch sie wesentlich unempfindlicher gegenüber Schmutz oder Fett ist.

TERRACON® WPC 140 besteht zu 70 % aus Holzfasern und zu 30 % aus umweltfreundlichem und lebensmittelechtem Polymer. Die verwendeten Holzfasern stammen aus Hölzern der nachhaltigen Forstwirtschaft. Durch die Materialzusammensetzung sind die Terrassendielen sehr formstabil und pflegeleicht. Die spezielle Oberfläche macht das TERRACON® WPC 140 zu einem besonders widerstandsfähigen und langlebigen Produkt, das zudem sehr pflegeleicht ist und problemlos verarbeitet werden kann.

Vorteile:

- ✓ jede Diele ein Unikat durch dunkle Farbverläufe auf der Oberfläche
- ✓ sehr widerstandsfähig und formstabil
- ✓ barfußfreundlich
- ✓ pflegeleicht, fett- und ölbeständig
- ✓ beständig gegen Chlor- und Salzwasser
- ✓ 0 %-Gefälle-Verlegung möglich
- ✓ rutschhemmend R11 (gemäß DIN 51130)
- ✓ Verwendung von Hölzern aus nachhaltiger Forstwirtschaft – tropenholzfrei
- ✓ voll recycelbar
- ✓ Made in Germany
- ✓ Nutzung privat und gewerblich

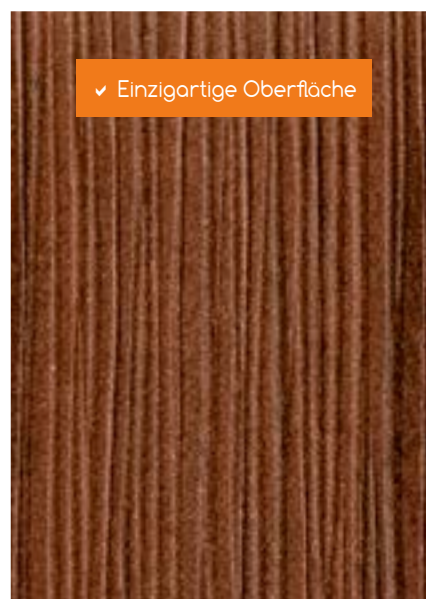





TERRACON® WPC 140 nussbraun

TERRACON® WPC 140

Oberfläche 1	Oberfläche 2*	Witterungsbedingte Aufhellung**
		
hellbeige		
		
nussbraun		
		
grau		
		
anthrazit		

TERRACON® WPC 140 mit Nut, Vollprofil				
Ausführung	Art.-Nr.	Abmessungen	Befestigung	Menge / Palette
hellbeige	7317	21x140x4000 mm	Terraflex / Terraflex Pro N6	70 St.
	7318	21x140x5000 mm		70 St.
nussbraun	7311	21x140x4000 mm		70 St.
	7312	21x140x5000 mm		70 St.
grau	7314	21x140x4000 mm		70 St.
	7315	21x140x5000 mm		70 St.
anthrazit	7431	21x140x4000 mm		70 St.
	7432	21x140x5000 mm		70 St.

Mit dunklen Farbeinlagerungen



*Die deutlich ausgeprägteren Farbeinlagerungen sind charakteristisch für die Optik der Oberfläche 2.

**Witterungsbedingte Aufhellung ein Jahr nach der Verlegung.



TERRACON® WPC 140 hellbeige



TERRACON® WPC Vision CoolDeck steingrau

TERRACON® WPC Vision CoolDeck

Die TERRACON® WPC Vision CoolDeck ist besonders barfußfreundlich, da die Terrasse dank CoolDeck-Technologie selbst an heißen Sommertagen spürbar kühler bleibt. Die Diele beeindruckt durch eine einzigartige, elegante und raffinierte Oberflächenstruktur. Die leistungsstarke Beschichtung besteht durch ihre Licht-, Flecken- und Kratzbeständigkeit. Zudem ist Vision CoolDeck für den ständigen Einsatz an und unter Wasser geeignet.

Vorteile:

- ✓ CoolDeck-Technologie: Oberfläche nimmt bis zu 35 % weniger Hitze auf
- ✓ spezielle Versiegelung für eine hohe Licht-, Flecken- und Kratzbeständigkeit
- ✓ natürliche Haptik durch geprägte Holzporenstruktur
- ✓ lebendige Optik durch digitale Oberflächentechnik
- ✓ barfußfreundlich
- ✓ pflegeleicht, fett- und ölbeständig
- ✓ bis zu 25 Jahre Herstellergarantie auf Fäulnis, Verfall und Insektenschäden
- ✓ beständig gegen Chlor- und Salzwasser
- ✓ kann sogar unter Wasser verbaut werden
- ✓ rutschhemmend R11 (gemäß DIN 51130)
- ✓ 0 %-Gefälle möglich



Recyceltes Material



Das Material der Diele TERRACON® WPC Vision CoolDeck setzt sich aus thermisch behandelten Eichenspänen aus der Bodenbelagsindustrie und wiederverwertetem Kunststoff aus Haushaltsabfällen zusammen. Die Diele hat einen Recyclinganteil von 95 % und ist voll wiederverwertbar.

WPC Vision mit CoolDeck-Technologie:
nimmt bis zu 35 % weniger Hitze auf!



TERRACON® WPC Vision CoolDeck beige



TERRACON® WPC Vision CoolDeck steingrau

TERRACON® WPC Vision CoolDeck*



beige

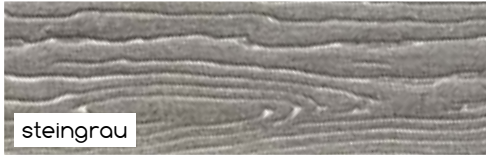

steingrau

*TERRACON® WPC Vision mit CoolDeck-Technologie nimmt bis zu 35 % weniger Hitze auf.

TERRACON® WPC Vision CoolDeck mit Nut, Vollprofil				
Ausführung	Art.- Nr.	Abmessungen	Befestigung	Menge / Palette
beige	7545	25x137x4880 mm	Terraflex / Terraflex Pro 	48 St.
steingrau	7544	25x137x4880 mm		48 St.

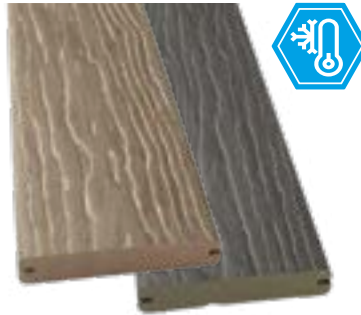

Beispiel:

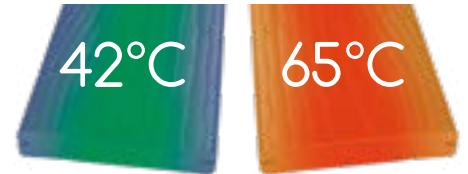

mit CoolDeck
Technologie

ohne CoolDeck
Technologie



TERRACON® WPC Vision CoolDeck beige



TERRACON® Thermo-WPC 137 sand

TERRACON® Thermo-WPC 137

TERRACON® Thermo-WPC 137- Dielen haben die gleiche Optik und Haptik wie Hartholzdielen, wobei jedoch das Erscheinungsbild bei minimaler Pflege lange erhalten bleibt. Das natürliche Aussehen dieses Belags wird durch die Anreicherung der Farbtöne mit dunkleren Adern erreicht. Durch einen besonderen Produktionsprozess wird die Oberfläche sehr widerstandsfähig, ist dadurch weniger leicht zu beschädigen und beständig gegen Öl und Fett. Die Diele, die zu 95 % aus Recyclingmaterial besteht, nimmt keine Feuchtigkeit auf und kann somit ohne Gefälle verlegt werden.

Vorteile:

- ✓ Struktur und Farbverlauf machen jede Diele zu einem Unikat
- ✓ natürliche Haptik durch geprägte Holzporenstruktur
- ✓ pflegeleicht, fett- und ölbeständig
- ✓ bis zu 25 Jahre Herstellergarantie auf Fäulnis, Verfall und Insektenschäden
- ✓ barfußfreundlich
- ✓ beständig gegen Chlor- und Salzwasser
- ✓ 0 %-Gefälle-Verlegung möglich
- ✓ rutschhemmend R11 (gemäß DIN 51130)
- ✓ bis zu 95 % aus recycelten Materialien
- ✓ Holzfasern aus thermisch behandelte Eiche sind vollständig in Polyethylen eingekapselt – dadurch äußerst geringe Längenausdehnung
- ✓ Nutzung privat und gewerblich



Recyceltes Material



Das Material der Diele TERRACON® Thermo-WPC 137 setzt sich aus thermisch behandelten Eichenspänen aus der Bodenbelagsindustrie und wiederverwertetem Kunststoff aus Haushaltsabfällen zusammen. Die Diele hat einen Recyclinganteil von 95 % und ist voll wiederverwertbar.





TERRACON® Thermo-WPC 137 sand

TERRACON® Thermo-WPC 137

Oberfläche

Witterungs-
bedingte
Aufhellung**



sand*



walnuss*



zeder*

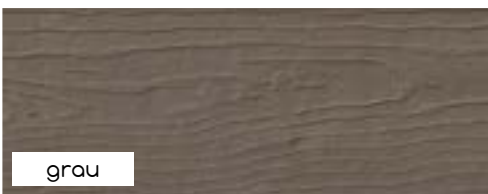

grau



*Mit dunklen Farbeinlagerungen.

**Witterungsbedingte Aufhellung ein Jahr nach der Verlegung.

TERRACON® Thermo-WPC 137 mit Nut, Vollprofil

Ausführung	Art.-Nr.	Abmessungen	Befestigung	Menge / Palette
sand	6584	25x137x3660 mm	Terraflex / Terraflex Pro 	48 St.
	6585	25x137x4880 mm		48 St.
walnuss	6586	25x137x3660 mm		48 St.
	6587	25x137x4880 mm		48 St.
zeder	6588	25x137x3660 mm		48 St.
	6589	25x137x4880 mm		48 St.
grau	6590	25x137x3660 mm		48 St.
	6591	25x137x4880 mm		48 St.



TERRACON® Thermo-WPC 137 walnuss



Terrassendiele Kebony® Clear QCLICK

Kebony

Kebony ist für alle Anwendungen geeignet, bei denen Höchstleistung gekoppelt mit attraktiver Ästhetik wichtig ist. Der umweltfreundliche Kebony® Modifizierungsprozess mittels Bio-Alkohol verbessert die Eigenschaften nachhaltiger und FSC-zertifizierter Weichhölzer, indem er ihre Zellstruktur permanent verändert und verstärkt. Das Resultat: Holz mit Premium-Eigenschaften, das Handwerk und Architekturbüros gleichermaßen überzeugt. Kebony ist äußerst vielseitig einsetzbar und eröffnet u. a. eine Vielzahl an Nutzungsmöglichkeiten im Außenbereich – für Terrassen, Wege, Stege und mehr. Terrassendielen aus Kebony-Holz sind besonders langlebig und pflegearm. Neben normaler Reinigung bedarf es keiner zusätzlichen Behandlung.

Vorteile:

- ✓ nachhaltig und zertifiziert
- ✓ ökologisch modifiziert
- ✓ ohne Asteschlüsse
- ✓ äußerst dauerhaft und strapazierfähig
- ✓ extrem hart und haltbar
- ✓ dimensionsstabil
- ✓ sofort einsatzbereit ohne Vorbehandlung
- ✓ einfach zu verarbeiten
- ✓ montagefreundlich
- ✓ 20–35 Jahre Herstellergarantie



Terrassendiele Kebony® Clear QCLICK



Terrassendiele Kebony® Clear QCLICK





Terrassendiele Kebony® Clear QCLICK

Kebony® Clear* QCLICK



Kebony® Clear QCLICK, Vollprofil				
Ausführung	Art.-Nr.	Abmessungen	Befestigung	Menge / Palette
Kebony® Clear* QCLICK	7589	22x118x3000 mm	QCLICK-System	144 St.
	7595	22x118x3600 mm	QCLICK-System	144 St.
	7590	22x118x4200 mm	QCLICK-System	144 St.
	7594	22x118x4800 mm	QCLICK-System	144 St.

* ohne Asteinschlüsse



Durch die besondere Konservierung nimmt Kebony ein wunderschönes Dunkelbraun an, das an die Farben tropischer Hölzer erinnert. Mit der Zeit entwickelt die Oberfläche bei direkter Bewitterung eine silbergraue Patina, die seine Natürlichkeit attraktiv unterstreicht – die hervorragenden Leistungseigenschaften aber nicht mindert. Auf Wunsch lässt sich die ursprüngliche Farbe mit UV-Schutz-Öl erhalten.



Terrassendiele Kebony® Clear QCLICK



Terrassendielen Thermo-Esche vergraut

Thermo-Holz

Thermoholz ist die ökologische Alternative zu tropischen Harthölzern. Europäische Hölzer wie Kiefer oder Esche werden einem Verfahren ohne chemische Zusätze unterzogen. Dabei werden die Zellstrukturen unter großer Hitze und Feuchtigkeit so verändert, dass die Wasseraufnahmefähigkeit stark reduziert wird. Dadurch sind die Dielen weniger anfällig für holzerstörende Pilze oder Insekten, erhalten eine ähnliche Dauerhaftigkeit wie Tropenhölzer und ein stark reduziertes Quell- und Schwindverhalten.

Unsere Thermoholzdielen überzeugen durch eine lange Lebensdauer und sind mit glatt gehobelter oder gebürsteter Oberfläche ein optisches Highlight für jede Terrasse.

Vorteile:

- ✓ lange Lebensdauer
- ✓ hohe Dauerhaftigkeitsklasse
- ✓ resistent gegen holzschädigenden Pilz- oder Insektenbefall
- ✓ hohe Formstabilität
- ✓ witterungsbeständig
- ✓ kein Ausbluten oder Harzen der Dielen
- ✓ ohne chemische Zusätze
- ✓ unsichtbare Befestigung möglich (Terraflex, Terraflex Pro, Clipper)



Terrassendielen Thermo-Esche vergraut



Terrassendielen Thermo-Kiefer



Rissbildung: Auch bei thermisch behandelten Hölzern sind minimale Spannungsrisse möglich. Diese sind im Normalfall in einer Breite von 1-2 mm und nicht auf eine bestimmte Länge einzugrenzen.
Vergrauen: Ein natürlicher Vergrauungsprozess setzt ein, wenn die Dielen nicht mit Terrassenöl behandelt werden.

Terrassendielen Thermo-Kiefer gebürstet



Terrassendiele Thermo-Esche
direkt nach der Verlegung



Terrassendiele Thermo-Esche
unbehandelt ein Jahr nach Verlegung



Terrassendiele Thermo-Kiefer gebürstet

Thermo-Kiefer Terrassendielen



Thermo-Kiefer Terrassendielen			Befestigung:	
Ausführung	Art.- Nr.	Abmessungen	Befestigung	Menge / Palette
mit Nut, Oberfläche gebürstet	6905	26x140x3000 mm	Terraflex / Terraflex Pro N9	126 St.
	6582	26x140x3900 mm		126 St.
	6542	26x140x4200 mm		126 St.
	6583	26x140x4500 mm		126 St.
	7543	26x140x5100 mm		126 St.
Holz-Unterkonstruktion				
Thermo-Kiefer	6950	42x68x4200 mm		120 St.



Thermo-Esche Terrassendielen

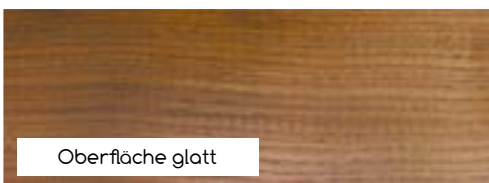

Oberfläche glatt



Oberfläche gebürstet

Thermo-Esche Terrassendielen				
Ausführung	Art.- Nr.	Abmessungen	Befestigung	Menge / Palette
Thermo-Esche mit Nut, Oberfläche glatt	7234	20x115x1550 mm	Terraflex / Terraflex Pro N6	144 St.
	7235	20x115x1850 mm		144 St.
	7236	20x115x2150 mm		144 St.
	7237	20x115x2450 mm		144 St.
Thermo-Esche mit Nut, Oberfläche gebürstet	7238	20x115x1550 mm		144 St.
	7239	20x115x1850 mm		144 St.
	7240	20x115x2150 mm		144 St.
	7241	20x115x2450 mm		144 St.
Holz-Unterkonstruktion				
Thermo-Kiefer	6950	42x68x4200 mm		120 St.





KERAMISCHE TERRASSENPLATTEN

Keramische Terrassenplatten in modernem Design und mit Holzdekoren, die eindrucksvoll nah am Original sind und für jeden Geschmack das richtige Format bieten. Entdecken Sie die vielfältigen Möglichkeiten die es gibt, eine Terrasse nach eigenen Bedürfnissen und Wünschen zu planen und zu bauen.

Unser Sortiment bietet nicht nur eine große Auswahl an keramischen Terrassenplatten in Top-Qualität, sondern auch alle Möglichkeiten, diese schnell und professionell zu verlegen. Mit dem innovativen CLIP-System benötigen Sie zum Beispiel nur noch eine Unterkonstruktion für Dielen und Platte und sind damit absolut flexibel - **EIN** System für **ALLE** Beläge.



Keramikplatte Crossing beige



Keramikplatte Crossing anthrazit

Vorteile:

- ✓ modernstes Design
- ✓ dauerhaft unempfindlich gegen alle Arten von Verschmutzungen
- ✓ UV-beständig, farb- und lichtecht
- ✓ fett-, salz- und frostbeständig (Wasseraufnahme unter 0,5 %)
- ✓ großer UK-Abstand möglich (bis zu 60 cm in der Breite)
- ✓ hohe Formstabilität (keine wahrnehmbare Schüsselung)
- ✓ maximale Maßtoleranz von nur 0,3 mm, alle Kanten sind rektifiziert
- ✓ hohe Rutschfestigkeit R11
- ✓ keinerlei Vor- und Nachbehandlung nötig
- ✓ abwechslungsreiches und natürliches Verlegebild: pro Plattendekor stehen bis zu 40 unterschiedliche Druckbilder zur Verfügung

Workwood Paglia beige
40x120x2 cm
Art.-Nr. 7651

NEU!

Workwood Fumo anthrazit
40x120x2 cm
Art.-Nr. 7652

NEU!



Keramikplatte Workwood Paglia beige



Keramikplatte Workwood Vapore grau



NEU!



Keramikplatte Workwood Fumo anthrazit

Athos Rock sky blue
60x120x2 cm
Art.-Nr. 7628



Athos Rock anthrazit
60x120x2 cm
Art.-Nr. 7626

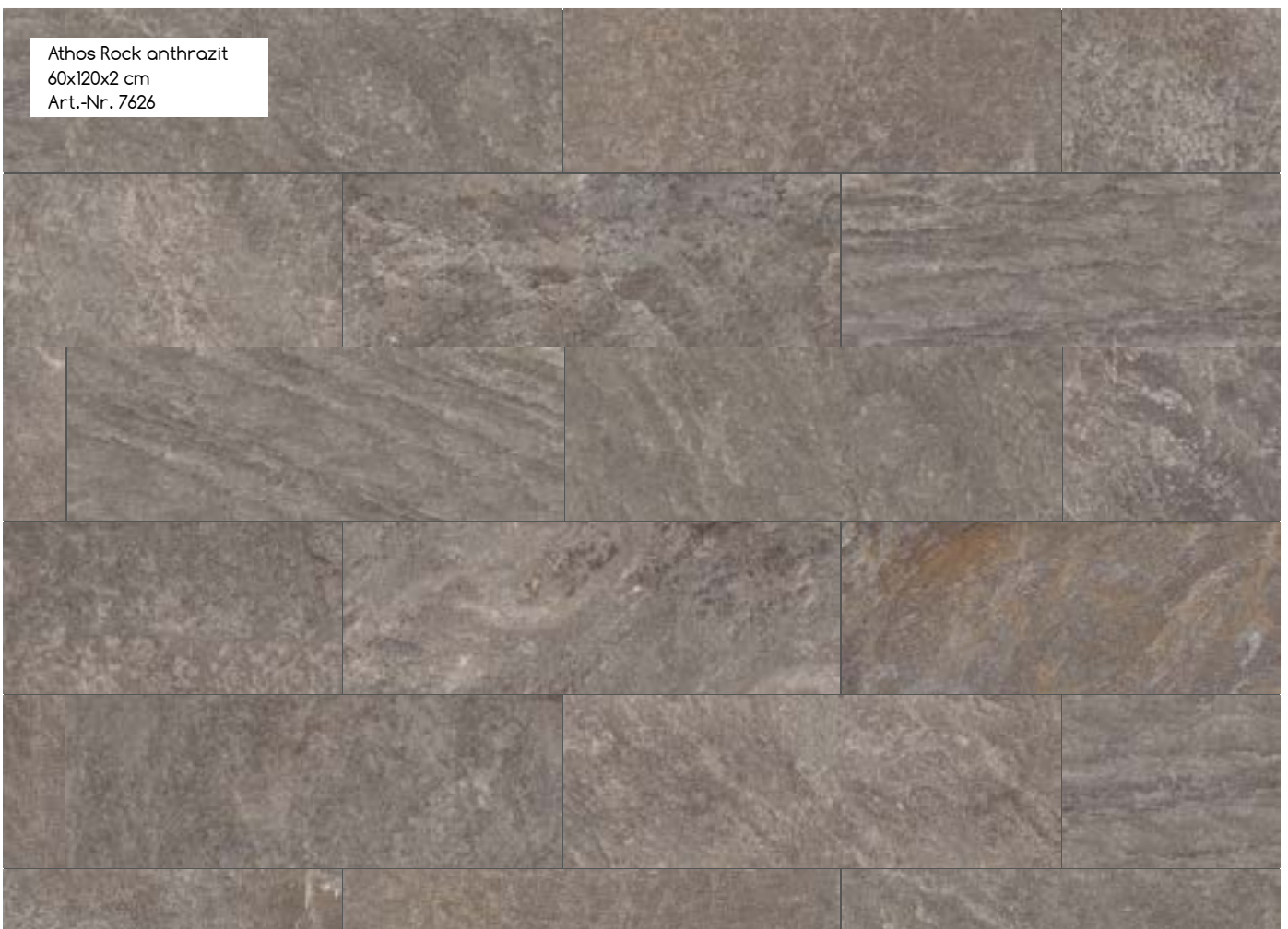



Keramikplatte Athos Rock sky blue



Keramikplatte Athos Rock sand



Athos Rock sand
60x120x2 cm
Art.-Nr. 7627



Athos Rock grey
60x120x2 cm
Art.-Nr. 7629



Impact ash
45x90x2 cm
Art.-Nr. 7600



Impact clay
45x90x2 cm
Art.-Nr. 7601

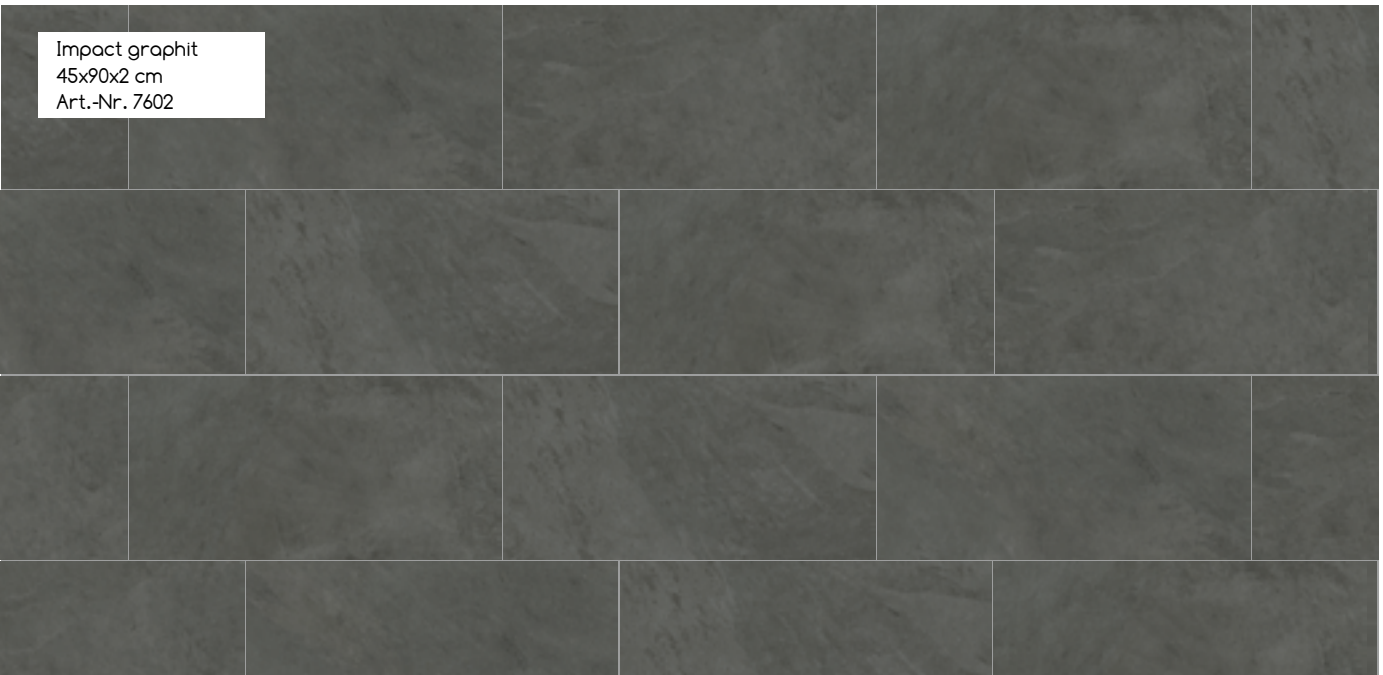

Impact graphit
45x90x2 cm
Art.-Nr. 7602



Keramikplatte Impact ash



Keramikplatte Prism cloud



Prism cloud
80x80x2 cm
Art.-Nr. 7604



Prism suede
80x80x2 cm
Art.-Nr. 7605



Prism fog
80x80x2 cm
Art.-Nr. 7606



Keramikplatte Crossing anthrazit



Crossing beige
80x80x2 cm
Art.-Nr. 7457



Crossing grau
80x80x2 cm
Art.-Nr. 7458



Crossing anthrazit
80x80x2 cm
Art.-Nr. 7459

Ardesia beige
45x90x2 cm
Art.-Nr. 7354

Ardesia beige
60x60x2 cm
Art.-Nr. 7353

Ardesia grau
45x90x2 cm
Art.-Nr. 7352

Ardesia grau
60x60x2 cm
Art.-Nr. 7351

Ardesia anthrazit
45x90x2 cm
Art.-Nr. 7350

Ardesia anthrazit
60x60x2 cm
Art.-Nr. 7349



Keramikplatte Ardesia grau



Keramikplatte Tavola quarzit

Tavola quarzit
45x90x2 cm
Art.-Nr. 7421



Tavola altholz
45x90x2 cm
Art.-Nr. 7359



Tavola granit
45x90x2 cm
Art.-Nr. 7360



Flux bone
60x60x2 cm
Art.-Nr. 7607



Flux concrete
60x60x2 cm
Art.-Nr. 7608



Flux coke
60x60x2 cm
Art.-Nr. 7609

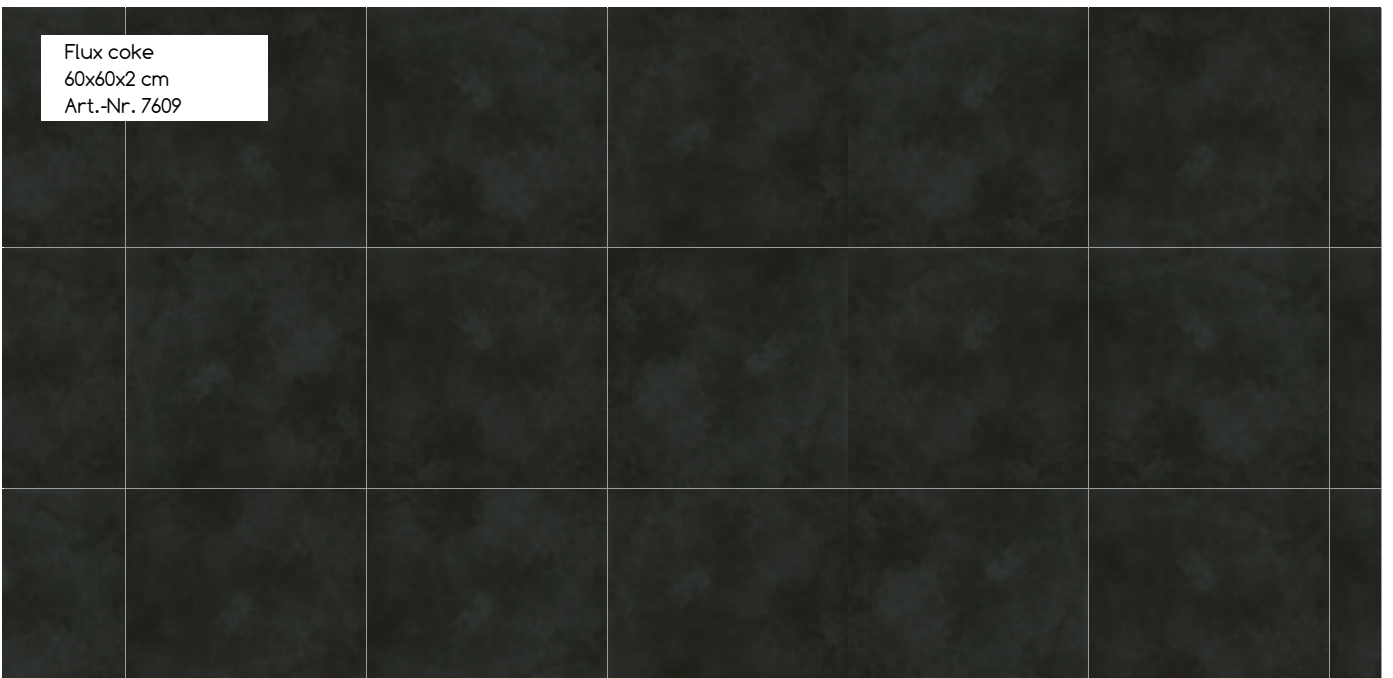

Bloze corten
60x60x2 cm
Art.-Nr. 7603



Keramikplatte Blaze corten



Keramikplatte Flux bone

Workwood Keramikplatte

NEU!

Ausführung	Art.-Nr.	Abmessungen*	Platten / Karton	Menge / Palette
Workwood Paglia beige	7651	400x1200x20 mm	1 St.	48 St.
Workwood Fumo anthrazit	7652	400x1200x20 mm	1 St.	48 St.
Workwood Vapore grau	7653	400x1200x20 mm	1 St.	48 St.



Paglia beige



Fumo anthrazit



Vapore grau

Athos Rock Keramikplatte

Ausführung	Art.-Nr.	Abmessungen*	Platten / Karton	Menge / Palette
Athos Rock sky blue	7628	600x1200x20 mm	1 St.	36 St.
Athos Rock anthrazit	7626	600x1200x20 mm	1 St.	36 St.
Athos Rock sand	7627	600x1200x20 mm	1 St.	36 St.
Athos Rock grey	7629	600x1200x20 mm	1 St.	36 St.



sky blue



anthrazit



sand



grey

Impact Keramikplatte

Ausführung	Art.-Nr.	Abmessungen*	Platten / Karton	Menge / Palette
Impact ash	7600	450x900x20 mm	2 St.	54 St.
Impact clay	7601	450x900x20 mm	2 St.	54 St.
Impact graphit	7602	450x900x20 mm	2 St.	54 St.



ash

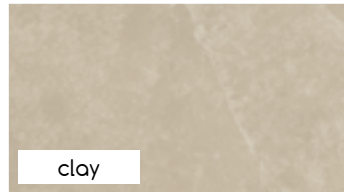

clay

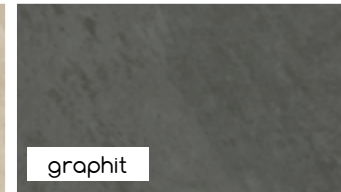

graphit

Prism Keramikplatte

Ausführung	Art.-Nr.	Abmessungen*	Platten / Karton	Menge / Palette
Prism cloud	7604	800x800x20 mm	1 St.	42 St.
Prism suede	7605	800x800x20 mm	1 St.	42 St.
Prism fog	7606	800x800x20 mm	1 St.	42 St.

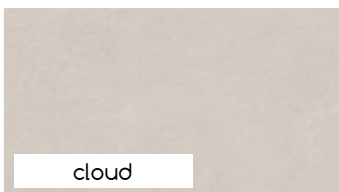

cloud



suede

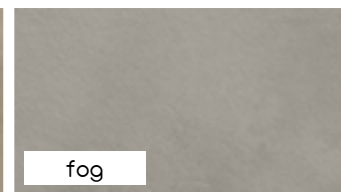

fog

Crossing Keramikplatte

Ausführung	Art.-Nr.	Abmessungen*	Platten / Karton	Menge / Palette
Crossing beige	7457	800x800x20 mm	1 St.	45 St.
Crossing grau	7458	800x800x20 mm	1 St.	45 St.
Crossing anthrazit	7459	800x800x20 mm	1 St.	45 St.



beige

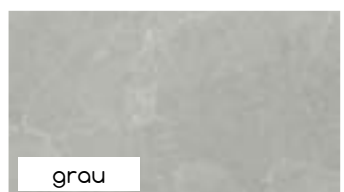

grau

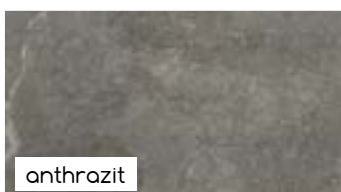

anthrazit

*Diese Maßangaben beziehen sich auf das Nennmaß, die genauen Abmessungen können variieren und sind der aktuellen Preisliste zu entnehmen.

Ardesia Keramikplatte

Ausführung	Art.-Nr.	Abmessungen*	Platten / Karton	Menge / Palette
Ardesia beige	7353	600x600x20 mm	2 St.	64 St.
Ardesia beige	7354	450x900x20 mm	2 St.	48 St.
Ardesia grau	7351	600x600x20 mm	2 St.	64 St.
Ardesia grau	7352	450x900x20 mm	2 St.	48 St.
Ardesia anthrazit	7349	600x600x20 mm	2 St.	64 St.
Ardesia anthrazit	7350	450x900x20 mm	2 St.	48 St.



Tavola Keramikplatte

Ausführung	Art.-Nr.	Abmessungen*	Platten / Karton	Menge / Palette
Tavola quarzit	7421	450x900x20 mm	2 St.	48 St.
Tavola altholz	7359	450x900x20 mm	2 St.	48 St.
Tavola granit	7360	450x900x20 mm	2 St.	48 St.

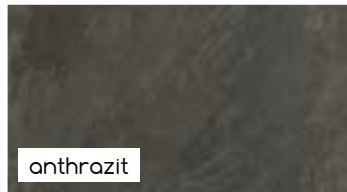
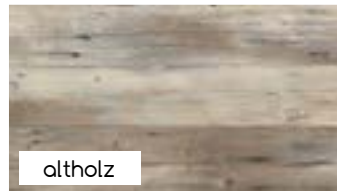

Flux Keramikplatte

Ausführung	Art.-Nr.	Abmessungen*	Platten / Karton	Menge / Palette
Flux bone	7607	600x600x20 mm	2 St.	60 St.
Flux concrete	7608	600x600x20 mm	2 St.	60 St.
Flux coke	7609	600x600x20 mm	2 St.	60 St.

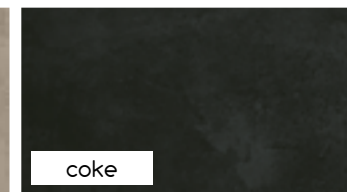
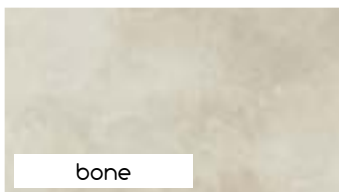

Blaze Keramikplatte

Ausführung	Art.-Nr.	Abmessungen*	Platten / Karton	Menge / Palette
Blaze Corten	7603	600x600x20 mm	2 St.	60 St.



*Diese Maßangaben beziehen sich auf das Nennmaß, die genauen Abmessungen können variieren und sind der aktuellen Preisliste zu entnehmen.



ÜBERDACHUNGEN AUS ALUMINIUM

Die Karle & Rubner Überdachungssysteme aus Aluminium überzeugen durch edles Design, vielfältige Erweiterungsmöglichkeiten, hohe Produktqualität und einen günstigen Preis! Durch die Pulverbeschichtung sind die Profile optimal gegen Witterungseinflüsse geschützt und somit wartungsfrei! Das Dach besteht je nach Modell aus Glas oder Polycarbonat-Stegplatten. Unterschiedliche Ausführungen, die Möglichkeit der Maßanfertigung und viele lieferbare RAL-Farben machen die Überdachungssysteme zu einer optisch ansprechenden und individuellen Lösung.

Vorteile:

- ✓ edles Design
- ✓ wartungsfrei
- ✓ individuelle Gestaltungsmöglichkeiten
- ✓ Überdachungen für unterschiedliche Anforderungen
- ✓ viele Erweiterungsmöglichkeiten
- ✓ 10 Jahre Garantie auf Eindeckung, Aluprofile und deren Beschichtung



ENTDECKEN SIE
UNSEREN
ÜBERDACHUNGS-
KATALOG



K & R



ELEVATO®

SICHTSCHUTZ

Das pflegeleichte Zaunsystem

Gestalten Sie Ihren Sichtschutz ganz individuell und einzigartig! Das elevato®-System bietet Ihnen nahezu unendliche Kombinationsmöglichkeiten aus verschiedenen Farben und unterschiedlichen Materialien wie HPL, Keramik, Aluminium, Corten- oder Edelstahl und verleiht Ihrem Sichtschutzprojekt so ein ganz besonderes Design. Stilvolle Akzente setzt der Einsatz von satiniertem Glas und original Steinfurnieren in jeder Sitzschutzanlage. Und: die Montage ist schnell und einfach.

Vorteile:

- ✓ große Auswahl an Standardelementen
- ✓ viele individuelle Gestaltungsmöglichkeiten
- ✓ zahlreiche Farben und Materialien frei kombinierbar
- ✓ schnelle und einfache Montage
- ✓ Maßanfertigung zu günstigen Preisen



ENTDECKEN SIE
UNSEREN
SICHTSCHUTZ-
KATALOG







INFORMATIONEN UND ÜBERSICHTEN

Wir haben für Sie technische Informationen und Produktdaten übersichtlich zusammengestellt. In diesen Informationsblöcken mit Übersichten finden Sie alles auf einen Blick:

- Welcher Verbinder passt zu welcher Terrassendiele?
- Wie viele Verbinder benötige ich für mein Projekt?
- Welche Alu-UK erfüllt die statischen Anforderungen?
- Wie unterscheiden sich die verschiedenen Dielen bzw. Alu-UK?
- Welche Schraube verwende ich wo?

All diese Informationen und noch viel mehr finden Sie auf den folgenden Seiten.



Terrassenlager in der Übersicht

Produkt	Art.-Nr.	Fußdurchmesser	Höhenverstellbarkeit	Belastbarkeit Newton / Lager	Belastbarkeit kg / Lager	Verwendung für	Besonderheit
 Terrassenlager MICRO	7679	120 mm	12 - 24 mm	5.886	600	FLAT-Isostep / CLIP-Schienen	
 Terrassenlager Standard	7206	190 mm	25 - 40 mm	7.982	814	Jedes Unterkonstruktionsprofil	Maximale Auflagefläche: 85 mm
	7242	190 mm	35 - 70 mm	8.149	831		
	7243	190 mm	65 - 155 mm	8.228	839		
	7244	190 mm	145 - 225 mm	11.718	1195		
 Terrassenlager CLIP	7207	190 mm	25 - 40 mm	7.982	814	CLIP-Schienen	
	7245	190 mm	35 - 70 mm	8.149	831		
	7246	190 mm	65 - 155 mm	8.228	839		
	7247	190 mm	145 - 225 mm	11.718	1195		
 Terrassenlager mit Fugenkreuz	7208	190 mm	25 - 40 mm	7.982	814	Terrassenplatten	Stegbreite 3 mm Steghöhe: 16 mm
	7248	190 mm	35 - 70 mm	8.149	831		
	7249	190 mm	65 - 155 mm	8.228	839		
	7250	190 mm	145 - 225 mm	11.718	1195		
Terrassenlager Flex / Flex CLIP 	6957			5.935	605	Bodeneinschlaghülsen	
	6967			5.935	605		
 Terrassenlager BREVIO	7701	180 mm	27 - 42 mm			Jedes Unterkonstruktionsprofil	
	7702	180 mm	40 - 70 mm	5.700	581		
	7703	180 mm	70 - 130 mm	6.000	611		
	7704	180 mm	130 - 250 mm	6.200	632		
 Terrassenlager BREVIO mit Fugenkreuz	7741	180 mm	27 - 42 mm			Terrassenplatten	Stegbreite 3 mm Steghöhe: 16 mm
	7742	180 mm	40 - 70 mm	5.700	581		
	7743	180 mm	70 - 130 mm	6.000	611		
	7744	180 mm	130 - 250 mm	6.200	632		



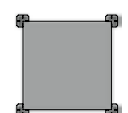
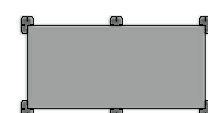
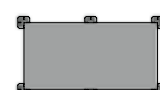
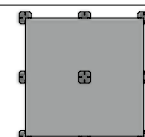
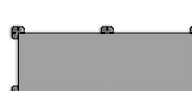

Nötige Auflagepunkte bei Verlegung von keramischen Platten

Plattenmaß	Auflagepunkte / Platte		Plattenmaß	Auflagepunkte / Platte	
600x600x20 mm	4		600x1200x20 mm	6	
450x900x20 mm	6		800x800x20 mm	9	
400x1200x20 mm	6		Generell gelten diese Angaben für die Kombination der Zubehörprodukte mit den keramischen Platten aus dem Karle & Rubner Sortiment. Ansonsten gelten jeweils die Herstellerangaben zu den nötigen Unterlegungspunkten.		

Produktkombinationen Plattensystem

		Art.-Nr.	MEGA-Isostep	BIG-Isostep	TWIXT-Isostep	FLAT-Isostep	H-Isostep	SMART-Isostep
								
M-Fix		7400 7365	✓	✓	✓	✓		
M-Fix H		7401 7375					✓	
M-Fix SMART		7411 7412						✓
S-Fix		7402 7366	✓	✓	✓	✓		
S-Fix H		7403 7367					✓	
S-Fix SMART		7413 7414						✓
Wand-Fix		9106	✓	✓	✓	✓	✓	✓
Wand-Fix Langprofil		7490	✓	✓	✓	✓	✓	✓
Wand-Fix T-Profil		7489	✓	✓	✓	✓	✓	✓
Variable Seitenverblendung 69-113 mm		7370 7372		✓	✓		✓	
Variable Seitenverblendung 105-149 mm		7371 7373	✓	✓	✓		✓	
Einfache Seitenverblendung 45 mm		7394 7397 7630 7631		✓	✓	✓	✓	✓
Einfache Seitenverblendung 90 mm		7395 7398 7632 7633		✓	✓		✓	
Einfache Seitenverblendung 180 mm		7396 7399 7634 7635	✓	✓	✓		✓	











Aluminium-Unterkonstruktionen in der Übersicht

Merkmale	MEGA-Isostep	BIG-Isostep	TWIXT-Isostep	FLAT-Isostep
				
Besonderheit:	Durch die großen Abstände zwischen den Auflagepunkten müssen deutlich weniger Terrassenlager ausgerichtet werden und dies führt in Kombination mit der nahezu schraubenlosen Montage (CLIP-System) zu einem wesentlich schnelleren Aufbau der gesamten Unterkonstruktion. Systemschienen sind alle untereinander kombinierbar.			Der Problemlöser, wenn nur niedrige Aufbauhöhen wie z.B. auf Balkonen möglich sind. Systemschienen sind alle untereinander kombinierbar.
Maße:	64x95x4000 mm (68 mm inkl. Rastnasen)	64x45x4000 mm + 64x45x1900 mm (68 mm inkl. Rastnasen)	64x30x4000 mm + 64x30x1900 mm (68 mm inkl. Rastnasen)	64x20x4000 mm + 64x20x1900 mm
Abstand zwischen zwei Auflagepunkten (bei Flächenbelastung von 400 kg/m ² und 400 mm UK-Abstand):	3000 mm	1100 mm	800 mm	450 mm
Schraubkanal:	✓	✓	✓	✓
Systemschiene:	✓	✓	✓	✓
Wandstärke im Schraubbereich:	3 mm	3 mm	3 mm	3 mm
Beschichtung:	pulverbeschichtet RAL 9005	pulverbeschichtet RAL 9005	pulverbeschichtet RAL 9005	pulverbeschichtet RAL 9005
Brandklasse:	A1 (nach DIN 4102)	A1 (nach DIN 4102)	A1 (nach DIN 4102)	A1 (nach DIN 4102)
Schraubenlose Befestigung (CLIP- System) an Terrassenlager möglich?	✓	✓	✓	✓
Einfache Befestigung eines 60x90 mm Isopad möglich?	✓	✓	✓	✓
Existiert ein Verbinder zur verschnittoptimierten Montage?	✓	✓	✓	✓
Verpackungseinheit:	64 / Palette	64 / Palette	64 / Palette	64 / Palette
Art.-Nr.	9103	9101 + 9132	9100 + 9102	9130 + 9131

H-Isostep	BASE-Isostep	50x30 Alu-UK	SMART-Isostep
			
Neben den bekannten TERRACON®-Befestigern kann durch den speziellen Aufbau auch die Montageklammer der Fa. Kosche verwendet werden. Auch der Einsatz im CLIP-System ist möglich .	Günstiger Einstieg in das UK-Sortiment. Die Aluminiumschienen haben gegenüber einer Holz-UK den Vorteil, dass sie unverrottbar sind und über eine deutlich höhere Belastbarkeit und Maßgenauigkeit verfügen.		Der Problemlöser, wenn nur niedrige Aufbauhöhen wie z.B. auf Balkonen möglich sind.
64x40,5x3000 mm (68 mm inkl. Rastnasen)	64,5x35x4000 mm + 64,5x35x1900 mm	50x30x3000 mm	40x23x1800 mm + 40x23x3600 mm
750 mm	700 mm	700 mm	410 mm
✓			✓
			✓
2,5 mm	3 mm	1,8 mm	3 mm
pressblank	pressblank	pulverbeschichtet RAL 9005 + pressblank	pulverbeschichtet RAL 9005
A1 (nach DIN 4102)	A1 (nach DIN 4102)	A1 (nach DIN 4102)	A1 (nach DIN 4102)
✓			
✓	✓		nein (Gummigranulatunterlage integriert)
✓	✓	✓	✓
64 / Palette	80 / Palette	150 / Palette	10 / Karton (1,80 m) 50 / Palette (3,60 m)
7125	6508 + 9133	7170 + 7171	9105 + 9104

Abstandswerte der Auflagepunkte einer Alu-Unterkonstruktion

Die angegebenen Abstandswerte der Auflagepunkte a in mm sind unter Berücksichtigung einer Verformungsbe-
grenzung bei einer Länge von 3000 mm nach DIN bzw. einer Durchbiegung von max. 4 mm berechnet.

		Abstandswerte der Auflagepunkte einer Aluminium-Unterkonstruktionen							
	Nutzlast (kN/m ²)	Abstand der UK-Profile e in mm							
		300	350	400	450	500	550	600	
		Abstand der Auflagepunkte der Alu-UK a in mm							
	MEGA-Isostep*	2,0	3210	3105	3000	3000	3000	3000	3000
		4,0	3210	3105	3000	2935	2870	2810	2750
		5,0	3210	3040	2870	2815	2760	2685	2610
	BIG-Isostep	2,0	1460	1420	1380	1350	1320	1285	1250
		4,0	1270	1230	1190	1130	1070	1025	980
		5,0	1177	1137	1097	1037	977	932	882
	TWIXT-Isostep	2,0	1020	995	970	945	920	890	860
		4,0	870	845	830	810	790	760	730
		5,0	795	770	755	735	715	685	655
	FLAT-Isostep	2,0	690	645	600	570	540	515	490
		4,0	520	485	450	425	400	385	370
		5,0	470	435	400	380	360	345	330
	H-Isostep	2,0	940	915	890	865	840	810	780
		4,0	790	765	750	730	710	680	650
		5,0	686	661	646	626	606	576	546
	SMART-Isostep	2,0	630	590	550	520	490	470	450
		4,0	470	440	410	390	370	340	330
		5,0	410	380	350	330	310	280	270
	BASE-Isostep	2,0	880	855	840	820	800	770	740
		4,0	725	715	700	690	669	659	650
		5,0	635	625	610	600	579	569	560
	ALU-UK 50x30	2,0	880	855	840	820	800	770	740
		4,0	725	715	700	690	669	659	650
		5,0	635	625	610	600	579	569	560
	QLICK Alu-UK	2,0	1000	975	950	925	900	870	840
		4,0	790	765	750	730	710	680	650
		5,0	800	745	690	620	620	595	570
	QLICK Alu-UK light	2,0	560	525	490	465	440	420	400
		4,0	410	380	350	330	310	300	290
		5,0	350	320	290	270	250	240	230

Wichtig: Die aufgeführten Werte gelten für die Verlegung von Terrassendielen. Bei der Verlegung von Terrassenplatten ist darauf zu achten, dass die SMART-Isostep-Schiene unterhalb des darauf montierten M-Fix-SMART mit einem Isopod unterlegt wird.

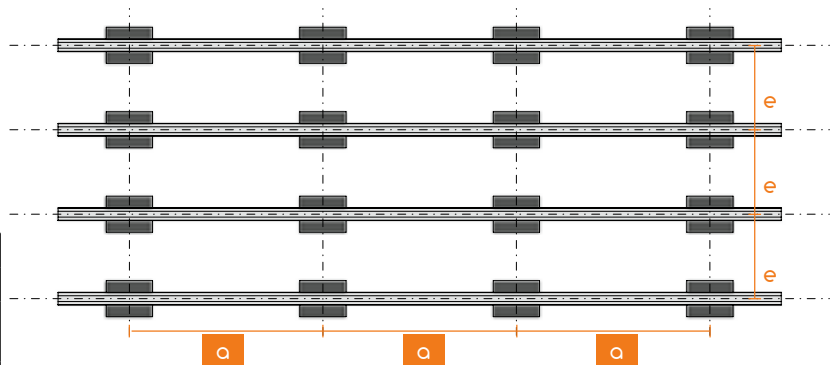











Nutzlast		Einsatzbereich
kN / m ²	kg / m ²	
2,0	204	Terrassen/Balkone auf tragender Betondecke
4,0	408	Terrassen, Balkone, Laubgänge, Loggien und Ausstiegspodeste nach DIN 1055-3
5,0	510	Öffentlicher Bereich

Die Nutzlast umschreibt die Last, die je qm Fläche zusätzlich zum Eigengewicht (bestehend aus Belag und Unterkonstruktion/Unterbau) aufgenommen werden kann bis die maximal angenommene Durchbiegung der Aluminium-Unterkonstruktion von 4 mm erreicht ist. Ggf. können für einen Gebäudebereich höhere Nutzlasten gefordert sein. Diese sind der Gebäudestatik und/oder der Baugenehmigung zu entnehmen. Flächenlast des Belags bis Oberkante Profil (inkl. Unterkonstruktion/Unterbau des Belags): 0,58kN/qm

Überstandsmaß (Kragarm) einer Alu-Unterkonstruktion

Die angegebenen Überstandsmaße k in mm beziehen sich auf Mitte des Auflagepunktes der Schiene bis zur Außenkante der Alu-UK. Bei der Verformungsbegrenzung ist die Länge von 3000 mm nach DIN und eine Durchbiegung von max. 4 mm berücksichtigt. Bei Ausführungen mit Überstandsmaß (Kragarm) ist zu beachten, dass bei kurzen Feldspannweiten ggf. Abhebesicherungen erforderlich sind.

		Überstandsmaß (Kragarm) einer Aluminium-Unterkonstruktion							
		Nutzlast (kN/m ²)	Abstand der UK-Profile e in mm						
			300	350	400	450	500	550	
		Überstandsmaß der Alu-UK k in mm (mitte Auflagepunkt)							
	MEGA-Isostep*	2,0	1100	1100	1100	1030	960	930	900
		4,0	1100	1100	1100	1030	960	930	900
		5,0	1100	1030	960	930	915	910	900
	BIG-Isostep	2,0	300 mm						
		4,0	300 mm						
		5,0	300 mm						
	TWIXT-Isostep	2,0	200 mm						
		4,0	200 mm						
		5,0	200 mm						
	FLAT-Isostep	2,0	150 mm						
		4,0	150 mm						
		5,0	150 mm						
	H-Isostep	2,0	180 mm						
		4,0	180 mm						
		5,0	180 mm						
	SMART-Isostep	2,0	100 mm						
		4,0	100 mm						
		5,0	100 mm						
	BASE - Isostep	2,0	160 mm						
		4,0	160 mm						
		5,0	160 mm						
	ALU-UK 50x30	2,0	130 mm						
		4,0	130 mm						
		5,0	130 mm						
	QLICK Alu-UK	2,0	130 mm						
		4,0	130 mm						
		5,0	130 mm						
	QLICK Alu-UK light	2,0	90 mm						
		4,0	90 mm						
		5,0	90 mm						

*Hinweise zur MEGA-Isostep

1. Anwendung auf Terrassenlager-CLIP



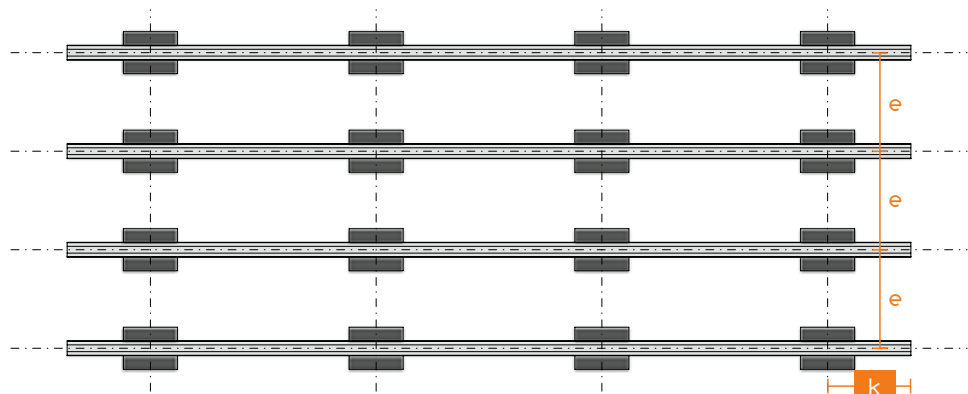

Die obenstehenden Abstände können auch beim Einsatz auf Terrassenlagern angewendet werden. Es ist zu berücksichtigen, dass bei den max. Abständen innerhalb der Konstruktion Schwingungen auftreten können, die ein weiches Laufgefühl vermitteln. Um das Mitschwingen der Konstruktion zu vermeiden, empfehlen wir einen Achsabstand von max. 2100 mm auf einem verdichteten und befestigten Untergrund einzuhalten.

2. Beachtung des Überstandsmaßes (k in mm)

Voraussetzung für die angegebenen Überstandsmaße sind mindestens drei Auflagepunkte der MEGA-Isostep. Zudem muss beachtet werden, dass bei geringen Abständen der Auflagepunkte ggf. Abhebesicherungen erforderlich werden.













Geeignete Befestigung von Terrassendielen in der Übersicht

Produkt			Ausführung	Verarbeitungsfeuchte	Fugenbreite	Alu-UK (BIG- und TWIXT-Isostep)	FLAT-Isostep	SMART-Isostep	Clipper 90-120 mm Dielenstärke: 20-24 mm	Clipper 90-120 mm Dielenstärke: ab 25 mm
										
WPC Dielen										
WPC Piazza One			25x140 mm	nicht relevant	5-7 mm	✓	✓	✓		
WPC Piazza Pro			25x140 mm	nicht relevant	5-7 mm	✓	✓	✓		
WPC 136 One			24x136 mm	nicht relevant	5-7 mm	✓	✓	✓		
WPC 136 Pro			24x136 mm	nicht relevant	5-7 mm	✓	✓	✓		
WPC 140			21x140 mm	nicht relevant	5-7 mm	✓	✓	✓		
WPC Vision CoolDeck			25x137 mm	nicht relevant	5-7 mm	✓	✓	✓		
WPC 137			25x137 mm	nicht relevant	5-7 mm	✓	✓	✓		
Holz Dielen										
Thermo Esche glatt und gebürstet			20x115mm	5-6%	4-7 mm	✓	✓	✓	✓	
Thermo Kiefer geriffelt und gebürstet			26x118mm	5-6%	4-7 mm	✓	✓	✓		✓
Thermo Kiefer geriffelt und gebürstet			26x140mm	5-6%	4-7 mm	✓	✓	✓		
Accoya			22x140 mm	18%	7 mm	✓	✓	✓		
Bambus Systemdielen			20x200 mm	nicht relevant	5 mm	✓	✓	✓		
Bambus Systemdielen			20x155 mm	nicht relevant	5 mm	✓	✓	✓		
Bambus Systemdielen			20x137 mm	nicht relevant	5 mm	✓	✓	✓		
Bankirai glatt und geriffelt			25x145 mm	18%	7 mm	✓				
Douglasie Standard			26x145mm	18%	7 mm	✓				
Douglasie europäisch			28x145mm	18%	7 mm	✓				
Garapa glatt			21x145 mm	18%	7 mm	✓				
Garapa glatt			25x145mm	18%	7 mm	✓				
Ipè			25x145mm	18%	7 mm	✓				
Europäische Lärche			25x145mm	18%	7 mm	✓				

Wichtige Hinweise:

- Beim Einsatz des Clippers:** Vergrößerung der Fugenbreite von 5 mm auf 6 mm bzw. 7 mm (lt. Angabe Tabelle) mit zusätzlichem Abstandhalter notwendig.
- Beim Einsatz des Terraflex PRO:** Vergrößerung der Fugenbreite von 5 mm auf 6 mm bzw. 7 mm (lt. Angabe Tabelle) mit zusätzlichem Abstandhalter notwendig.
- Beim Verwenden des Befestigers immer A4-Schrauben einsetzen.

Clipper 120-150 mm Dielenstärke: 20-24 mm	Clipper 120-150 mm Dielenstärke: ab 25 mm	Terraflex N6 7 mm Fugenbild	Terraflex Pro N6 5 mm Fugenbild	Terraflex N9 7 mm Fugenbild	Terraflex Pro N9 5 mm Fugenbild	Terrafix 4 mm Fugenbild	Terrafix 7 mm Fugenbild	Systemleiste 4 mm Fugenbild	Systemleiste 7 mm Fugenbild
									
	✓			✓	✓				
	✓	✓	✓						
	✓			✓	✓				
	✓			✓	✓				
✓		✓	✓						
	✓			✓	✓				
	✓	✓	✓						
		✓	✓			✓			
				✓	✓	✓			
✓				✓	✓	✓			
			✓				✓		✓
			✓				✓		✓
✓			✓				✓		✓
	✓						✓		✓
	✓						✓		✓
	✓						✓		✓
✓				✓	✓		✓		✓
	✓						✓		✓
	✓						✓		✓
	✓						✓		✓
	✓			✓	✓		✓		✓

Bitte vor der Montage unbedingt alle Montagehinweise zum Artikel Clipper bzw. Terraflex sowie die Verlegehinweise des Dielenherstellers aufmerksam durchlesen und gemäß dieser Daten die Installation des Terrassendecks durchführen.

Änderungen sind möglich. Den technisch aktuellen Stand können Sie jederzeit über www.karle-rubner.de abrufen.





AKTUELLE TECHNISCHE
INFORMATIONEN





MONTAGE-
ANLEITUNGEN

Benötigte Dielenbefestiger je Quadratmeter

Befestiger	max. Abstand der UK (mm)	Dielenbreite (mm)					
		115	120	130	137	140	145
 TerraFlex (St./m ²)	300	33	32	29	28	27	26
	350	29	28	25	24	24	24
	400	24	24	22	21	20	20
	450	24	24	22	21	20	20
 TerraFix 7 mm (St./m ²)	300	34	33	30	29	28	27
	350	29	29	26	25	25	24
	400	25	24	22	22	21	20
	450	25	24	22	22	21	20
 TerraFix 4 mm (St./m ²)	300	35	33	30	29	29	28
	350	30	29	27	26	25	24
	400	26	25	23	22	22	21
	450	26	25	23	22	22	21
 Clipper (St./m ²)	300	34	33	30	29	28	27
	350	30	29	27	25	25	24
	400	26	24	23	22	21	20
	450	26	24	23	22	21	20

Daten basieren auf einer rechteckigen Terrasse von 15 m². Die ermittelten Werte können bei einer anderen Terrassenform / -fläche abweichen. Die Daten entsprechen einer ungefähren Mengenermittlung.

Laufmeter Terrassendielen je Quadratmeter





Dielenbreite in mm	Menge lfm pro m ²	
	7 mm Fuge	5 mm Fuge
140	6,80	6,90
137	6,94	7,04
118	8,00	8,13
115	8,20	8,33

Berechnung Anzahl Dielen am
 Beispiel Thermo Kiefer (Terrassenfläche 15 m²):

3,0 m x 0,14 m x 0,026 m (Länge x Breite x Höhe)
 Fugenbreite 0,007 m
 15 m² : 0,147 m (Dielenbreite + Fuge) = 102,04 lfm
 102,04 lfm : 3,0 m = 34,01 - 35 Dielen











Die Berechnung dient nur als Beispiel und erhebt keinen Anspruch auf Richtigkeit. Bei einer Berechnung der Dielenfläche werden z. B. noch ästhetische Gesichtspunkte wie der Stoß, die Laufrichtung aber auch die Verschnittoptimierung berücksichtigt.

Mögliche Schraubenlängen für sichtbare Verschraubung auf Alu-UK

Dielenstärke	MEGA-Isostep	BIG-Isostep	TWIXT-Isostep	FLAT-Isostep	H-Isostep	SMART-Isostep	50x30 Alu UK	BASE-Isostep
								
16-18 mm	40-100 mm	40-55 mm	40 mm	40 mm	40 mm	40 mm	40-45 mm	40-45 mm
19-21 mm	40-100 mm	40-55 mm	40-45 mm	40-45 mm	40-45 mm	40-45 mm	40-45 mm	40-45 mm
22-24 mm	45-105 mm	45-60 mm	45 mm	45 mm	45 mm	45 mm	40-45 mm	40-45 mm
25-26 mm	45-105 mm	45-60 mm	45-50 mm	45-50 mm	45-50 mm	45-50 mm	45-50 mm	45-50 mm
27-29 mm	50-110 mm	50-65 mm	50 mm	50 mm	50 mm	50 mm	50-55 mm	50-55 mm
30-31 mm	50-110 mm	50-65 mm	50-55 mm	50-55 mm	50-55 mm	50-55 mm	50-55 mm	50-55 mm
32-34 mm	55-115 mm	55-70 mm	55 mm	55 mm	55 mm	55 mm	55-60 mm	55-60 mm
35-36 mm	55-115 mm	55-70 mm	55-60 mm	55-60 mm	55-60 mm	55-60 mm	55-60 mm	55-60 mm
37-39 mm	60-120 mm	60-75 mm	60 mm	60 mm	60 mm	60 mm	60-65 mm	60-65 mm
40-41 mm	60-120 mm	60-75 mm	60-65 mm	60-65 mm	60-65 mm	60-65 mm	60-65 mm	60-65 mm

Angaben gültig beim Einsatz des Terrafix mit einer Aufbauhöhe von 6 mm.

Mögliche Aufbauhöhen

	Produkt	FLAT-Isostep 20 mm	TWIXT-Isostep 30 mm	BIG-Isostep 45 mm	MEGA-Isostep 95 mm	H-Isostep ¹ 41 mm	QLICK Alu-UK ² 41 mm	QLICK Alu-UK Light ³ 28 mm	SMART-Isostep ⁴ 23 mm
									
	Isopad 3 mm	-	-	-	-	-	-	-	-
	Isopad 8 mm	-	-	-	-	-	-	-	-
	Isopad 11 mm	23 mm	33 mm	48 mm	98 mm	44 mm	44 mm	-	-
	Isopad 20 mm	32 mm	42 mm	57 mm	107 mm	53 mm	53 mm	-	-
	Terrassenlager MICRO 12-24 mm	32-44 mm	42-54 mm	57-69 mm	107-119 mm	53-65 mm	53-65 mm	-	-
	Terrassenlager CLIP 25-40 mm	-	55-70 mm	65-85 mm	120-135 mm	66-81 mm	66-81 mm	-	-
	Terrassenlager CLIP 35-70 mm	-	66-100 mm	81-115 mm	130-165 mm	76-111 mm	76-111 mm	-	-
	Terrassenlager CLIP 65-155 mm	-	95-185 mm	110-200 mm	160-250 mm	106-196 mm	106-196 mm	-	-
	Terrassenlager CLIP 145 - 225 mm	-	175 mm	190-270 mm	240-310 mm	186-266 mm	186-226 mm	-	-







¹ Werte für Übersichtlichkeit aufgerundet

² Aufbauhöhe inkl. QCLICK Befestiger

³ QCLICK Light inkl. integrierter Gummipadeinlage und QCLICK Befestiger

⁴ SMART-Isostep inkl. integrierter Gummipadeinlage

Schrauben

Schraube	Abm.	Art.-Nr.	VPE	Edelstahl		
				C1*	A2**	A4***
 Terrassenschraube TX25, Senkkopf für Holz-UK	 5,5x40 mm	7555	100		✓	
		7569	500			
		7558	100			✓
		7573	500			
	 5,5x50 mm	7556	100		✓	
		7570	500			
		7559	100			✓
		7574	500			
	 5,5x60 mm	7523	100		✓	
		7571	500			
		7524	100			✓
		7575	500			
	 5,5x70 mm	7557	100		✓	
		7572	500			
		7560	100			✓
		7576	500			
 Terrassenbohrschraube TX25, Senkkopf für Alu-UK	 5,5x40 mm	7525	100		✓	
		7561	500			
		7528	100			✓
		7565	500			
	 5,5x45 mm	7521	100		✓	
		7562	500			
		7522	100			✓
		7566	500			
	 5,5x50 mm	7526	100		✓	
		7563	500			
		7529	100			✓
		7567	500			
	 5,5x60 mm	7527	100		✓	
		7564	500			
		7554	100			✓
		7568	500			
Bohrschraube, TX20, Panhead	3,9x19 mm	6800	50	✓		
	3,9x19 mm	6939	100			
Schraube TX30, Linsenkopf	 7,5x30 mm	7301	50			

*Edelstahl C1 – rostfrei, gehärtet und korrosionsbeständig (magnetisch)

**Edelstahl A2 – rostfrei, nicht gehärtet, mit hoher Korrosionsbeständigkeit (nicht magnetisch)

***Edelstahl A4 – zusätzliche Eigenschaften: beständig gegen Gerbsäure, Chlor- und Salzwasser

Einsatzbereich

Beton	Holz - UK	Alu - UK	Terrassen- lager	DA- Verbinder	KL-Kreuz- verbinder	Sichtbare Verschrau- bung	Verbindung zu Konterlatte	
							TWIXT Isostep	BIG Isostep
	✓					✓		
	✓					✓		
	✓					✓		
	✓					✓		
		✓				✓		
		✓				✓	✓	
		✓				✓		
		✓				✓		✓
			✓	✓	✓			
✓			✓					

Empfehlung für das Vorbohren





Werkstoff	Einsatzbereich	Schraubendurchmesser	Durchmesser des Bohrers
Holz	Terrassendiele mit sichtbarer Verschraubung	5,5 mm	6 - 6,5 mm (grundsätzlich 0,5 - 1,0 mm größer als der Schraubendurchmesser)
Aluminium	Montage Terrassenlager an Alu-UK	3,9 mm	3 mm Metallbohrer
	Montage Trag-Alu-UK mit Konterlattung	5,5 mm	6 mm Metallbohrer Trag-Alu-UK mit 6 mm vorbohren, Konterlattung nicht vorbohren
	Verschraubung von TWIXT- oder BIG-Isostep mit dem Verbinder	3,9 mm	3 mm Metallbohrer
	Vorbohren für Befestigung Terrastart	4,2 mm	3 mm Metallbohrer
Beton	Fixierung des Terrassenlagers auf Betonplatten	7,5 mm	6 mm Steinbohrer

Anzahl Schrauben je Quadratmeter bei sichtbarer Verschraubung





Dielenbreite in mm	4 mm Fuge		7 mm Fuge	
	Abstand Unterkonstruktion		Abstand Unterkonstruktion	
	400 mm	500 mm	400 mm	500 mm
145	40	34	40	33
140	42	35	41	34
120	48	40	48	40
90	64	53	62	52

Daten basieren auf einer rechteckigen Terrasse von 15 m². Die ermittelten Werte können bei einer anderen Terrassenform / -fläche abweichen. Die Daten entsprechen einer ungefähren Mengenermittlung.

Pflegeprodukte in der Übersicht

Produkt	WPC-Reiniger EXTRA	Spezial-Reiniger (Entgrauer)	WPC-Imprägnierung	Stirnkantenwachs
				
Geeignet für:	WPC-Dielen	Holz-Dielen	WPC-Dielen	Holz-Dielen (Hart- und Weichholz)
Anwendung bei:	<ul style="list-style-type: none"> · hartnäckigen Flecken und Verschmutzungen, die bei normaler Reinigung nicht entfernt werden können · Öl- und Fettflecken 	<ul style="list-style-type: none"> · verwitterten und vergrauten Holz-Dielen · starken Verfärbungen (Eisen-Gerbsäure-Reaktion) von Terrassendielen 	<ul style="list-style-type: none"> · Imprägnierung und Schutz der WPC-Dielen · aufgehellten Dielen durch UV-Strahlung 	<ul style="list-style-type: none"> · Hirnholzenden von Holzdielen
Vorteile:	<ul style="list-style-type: none"> · für eine extra intensive Reinigung durch Aktiv-Sauerstoff · macht den ursprünglichen Farbton wieder sichtbar 	<ul style="list-style-type: none"> · Auffrischung und Reiniger für den natürlichen Charakter der Holz-Diele · ursprünglich warmer Farbton der Holz-Diele wird wieder sichtbar · geruchlos · biologisch abbaubar 	<ul style="list-style-type: none"> · erhöht die Beständigkeit gegen UV-Strahlen · imprägniert die WPC-Oberfläche offenporig · wetterbeständig 	<ul style="list-style-type: none"> · Reduzierung von Rissbildung und Schwund · verhindert das Ausbluten von Exotenhölzern · wasserabweisend · witterungs- und UV-beständig
Inhaltsstoffe:	Natriumcarbonat, Dinatriumcarbonat, Verbindung mit Hydrogenperoxid (2:3), anionische Tenside, nichtionische Tenside, TAED.	Oxalsäure (< 5%). Lösemittelfrei, chlorfrei, formaldehydfrei	Natürliche Wachse und Öle, Wasser, 2-Butoxyethanol, Additive, Topfkonservierung (1,2-Benzisothiazol-3(2H)-on (BIT), Reaktionsgemisch aus 5-Chlor-2-methyl-2H-isothiazol-3-on und 2-Methyl-2H-isothiazol-3-on (CIT/MIT)	Veredelte Naturöle wie Soja- und Sonnenblumenöl, Naturwachse, Isoaliphate, bleifreie Trockenstoffe, Neodecansäure, Cobaltsalz.
Gebindegröße:	1 kg	1 Liter	0,75 Liter	0,25 Liter
Art.-Nr.	7387	7200	7189	6994
Reichweite	ca. 150 – 200 m ² . Hängt vom Grad der Verschmutzung ab	ca. 10 - 50 m ² . Hängt vom Grad der Vergrauung ab	ca. 8 - 16 m ² (abhängig von der Struktur der Oberfläche)	bis zu 400 Dielen-Stirnkanten

Übersicht Terrassendielen aus modifizierten Hölzern

	Thermo-Esche	Thermo-Kiefer
		
Querschnitt		
Profil	20 x 115 mm 1-seitig	26 x 140 mm 1-seitig
Produkt	Massivdielen mit Nut	Massivdielen mit Nut
Oberfläche	gebürstet und glatt	gebürstet
Material	thermisch modifiziertes Holz	thermisch modifiziertes Holz
Herstellungsland	Estland	Finnland
Farbveränderung	Vergrauung	Vergrauung
Anwendung	Privat- und Gewerbebereiche	Privat- und Gewerbebereiche
max. Abstand der Unterkonstruktion	Privat: 40 cm / Gewerbe: 30 cm	Privat: 40 cm / Gewerbe: 35 cm
Brandklasse	D-s2,d0 (nach Norm EN 13501-1)	D-s2,d0 (nach Norm EN 13501-1)
Einsatz von Tausalz möglich	✓	✓
Chlorwasserbeständig*	✓	✓
Salzwasserbeständig*	✓	✓
0 %-Gefälle		
Recyclbar (unbehandelte Dielen)	✓	✓
Formstabil	✓	✓
Wärmebehandelt	✓	✓
Dauerhaftigkeitsklasse	1	2

*Auf lange Sicht können Chlor und Salz (normale Pool-Konzentration) an der Oberfläche kristallisieren. Aus diesem Grund wird eine regelmäßige Reinigung mit frischem Wasser empfohlen. Unter diesen Bedingungen sollten bei der Installation A4-Schrauben verwendet werden. Bei den durchgeführten Tests handelt es sich um Kurzzeittests. Eine langfristige Auswirkung von Chlor und Salz auf die Dielen ist nicht getestet worden.

Thermo-Esche GLICK	Thermo-Kiefer GLICK	Kebony Clear GLICK
		
		
21 x 118 1-seitig	26 x 118 mm 1-seitig	22 x 118 mm 1-seitig
bombierte Massivdielen mit unterseitiger Nut	bombierte Massivdielen mit unterseitiger Nut	bombierte Massivdielen mit unterseitiger Nut
glatt	glatt	glatt
thermisch modifiziertes Holz	thermisch modifiziertes Holz	Kebonisiertes Holz
Deutschland und Österreich	Dänemark	Norwegen und Belgien
Vergrauung	Vergrauung	Vergrauung
Privat- und Gewerbebereiche	Privat- und Gewerbebereiche	Privat- und Gewerbebereiche
Privat: 40 cm / Gewerbe: 30 cm	Privat: 40 cm / Gewerbe: 35 cm	Privat: 40 cm / Gewerbe: 35 cm
B2 (nach Norm DIN 4102-1)	D-s2,d0 (nach Norm EN 13501-1)	E (nach DIN EN 13501-1) B2 (nach DIN 4102-1)
	✓	✓
	✓	✓
	✓	✓
✓	✓	✓
✓	✓	✓
✓	5-6 % (Verhältnis trocken zu nass)	max. 4 % (Verhältnis trocken zu nass)
✓	✓	
1	2	1

TERRACON® WPC Dielen

	TERRACON® WPC Piazza			TERRACON® WPC 136		
	One	Pro	QLICK	One	Pro	QLICK
Querschnitt						
Profil	25x140 mm 1-seitig			24x136 mm 1-seitig		
Produkt	Massivdielen mit Nut			Massivdielen mit Nut		
Material	Kern aus recyceltem Holzfaser-Polymer-Verbundwerkstoff, Oberfläche aus einer Hochleistungs-Polymer-Beschichtung. Holzfasern = nachwachsende Rohstoffe sind zu 100 % PEFC-zertifiziert			Verbundgemisch aus Polymer- und Holzfasern 3-seitige Ummantelung mit Mold Guard Polymer Technologie	Verbundgemisch aus Polymer- und Holzfasern 4-seitige Ummantelung mit Mold Guard Polymer Technologie	
Herstellungsland	Europa			USA		
Recyclinganteil	85 %			85 %		
Farbveränderung	Durch Polymer-Beschichtung kaum Farbveränderung. Farben verblassen im Laufe der Jahre etwas.			Durch Polymer-Beschichtung kaum Farbveränderung. Farben verblassen im Laufe der Jahre etwas.		
Anwendung	Privatbereiche	Privat- und Gewerbebereiche		Privatbereiche	Privat- und Gewerbebereiche	
max. Abstand der Unterkonstruktion	Privat: 40 cm	Privat: 40 cm Gewerbe: 40 cm		Privat: 40 cm	Privat: 40 cm, Gewerbe: 30 cm	
Brandklasse	E (nach Norm EN 13501-1)			E (nach Norm EN 13501-1)		
Rutschklasse	Rutschhemmend R10 - A+B+C (gemäß DIN 51130 / DIN 51097)			Rutschhemmend R11 (gemäß der Richtlinien DIN 51130)		
Einsatz von Tausalz möglich		✓			✓	
0 % - Gefälle		✓			✓	
Öl- und fettbeständig		✓			✓	
Chlorwasserbeständig		✓			✓	
Salzwasserbeständig		✓			✓	
Recycelbar		✓			✓	
Riss- und Splitterfrei		✓			✓	
Formstabil		✓			✓	
Recyceltes Material		✓			✓	
Wärmebehandelt						

Hinweis: Die elektrostatische Aufladung bei WPC-Dielen ist ein Phänomen, das bei warmen trockenem Wetter auftreten kann. Hierbei kommt es zu Aufladungen, die sich beim Berühren von geerdeten Teilen wie z.B. Metallgeländer entladen. Dabei spielt das Material des Schuhwerks (Schuhsohle aus Gummi und PVC) eine entscheidende Rolle.

GLOSSAR

A

B

C

D

E

F

G

H

I

K

R

L

S

M

N

T

O

P

Q

W

U

V

Unsere Kataloge



KLICKEN SIE SICH
DURCH DIE
KARLE & RUBNER-
WELT!



Immer auf dem aktuellsten
Stand.

Alle unsere Kataloge finden
Sie auch digital auf
www.karle-rubner.de